

## KCV-A510R ИНСТРУКЦИЯ

[Цифровой цветной видео домофон 10"]

### Дисплей 10", встроенная память ЦВЕТНОЙ, БЕЗ ТРУБКИ

- Цветной цифровой дисплей 10 дюймов
- Тонкий, компактный, отличный дизайн
- Простая работа в меню, сенсорный экран
- Цифровой фотоальбом
- Цифровой видеорегистратор (фото)
  - Детектор движения
  - Память на 1000 фото
  - Формат записи фото: JPEG
- Поддержка множества языков
  - Английский, Испанский, Французский, Русский
- Поддержка до 4 вызывных панелей, до 2 мониторов и до 2 аудио трубок (KDP-602G)
- Вызов и связь с посетителем, открывание замка двери
- Управление замком с монитора или вызывной панели



#### Цвет корпуса монитора



Белый

Черный

#### Подключаемые вызывные панели



KC-C60

KC-MC24

KC-MC20

KC-MC30

KC-MC31

# Техника безопасности

Для безопасного использования, учитывайте следующее.







- Сохраните инструкцию после внимательного прочтения.
- Внимательно прочитайте инструкцию.
- Предупреждения по технике безопасности могут содержать положения, не приведенные в характеристиках приобретаемого изделия.
- Если вам нужна помощь в установке или эксплуатации, обратитесь в авторизованный центр.

## Важные замечания в инструкции

Чтобы помочь пользователю понять инструкцию, предотвратить возможный вред людям и собственности, некоторые значки используются в инструкции.



Значки и символы приведены ниже. Изучите их перед прочтением инструкции.

### Значение используемых символов



 Показывает, что не надо делать	 Игнорирование этого символа, может привести к серьезному вреду или смерти.
 Работа с устройством, при игнорировании этого символа, может привести к материальным потерям.	
 Вы должны следовать инструкции.	 Символ сообщает, что вы должны обратить внимание на напряжение, опасность!
 Вы не должны разбирать устройство.	 Вы должны отключить питание.

## Замечания

### Замечания по установке



	<ul style="list-style-type: none"> <li>• Закон устанавливает, что работу с силовыми цепями должны производить сертифицированные специалисты. Работа неспециализированных специалистов может привести к пожару или поражению электрическим током.</li> <li>• Закрепляйте устройство прочно, на стабильной поверхности. Если монитор упадет, он может нанести вред.</li> <li>• Не устанавливайте монитор во влажных местах, это может вызвать поражение электрическим током.</li> <li>• Даже если устройство защищено от влаги, протечка воды на него может вызвать короткое замыкание.</li> </ul>
	<ul style="list-style-type: none"> <li>• Работа с проводами требует мастерства и опыта. Для помощи в прокладке проводов обратитесь к специалистам.</li> <li>• Слаботочные и силовочные цепи должны быть разнесены. Иначе, может возникнуть пожар, есть риск поражения электрическим током или устройство может работать неправильно.</li> <li>• Прокладка кабелей в местах с высокой влажностью, за пределами здания, без защиты от дождя, может вызвать сбой связи.</li> <li>• Надежно вешайте трубку устройства, при падении она может нанести вам вред.</li> <li>• Учитывайте толщину и материал стен. Прочность стен определяет надежность крепления монитора.</li> </ul>
	<ul style="list-style-type: none"> <li>• Крепите монитор так, чтобы он не мог упасть. Падение монитора будет на вашей ответственности.</li> </ul>

### Замечания по ремонту и обслуживанию

	Содержите устройство в чистоте. Пыль может вызвать пожар. Если необходимо, обратитесь в сервис, чтобы почистить устройство внутри.
	<ul style="list-style-type: none"> <li>• Выключайте устройство из сети, если его нужно открыть. Если нет розетки, выключите предохранитель.</li> <li>• Выключите устройство из сети, если его нужно перенести на другое место. Если провода подключены внутри устройства, обратитесь в сервис или к установщику.</li> </ul>
	<ul style="list-style-type: none"> <li>• Не используйте жидкости и аэрозоли. Для очистки используйте сухую ткань.</li> </ul>

## Предупреждения

### Предупреждения по использованию

	<ul style="list-style-type: none"> <li>• Не устанавливайте изделие в местах с высокой влажностью и пылью, например в ванных или около стиральной машины. Это может вызвать пожар и поражение электрическим током.</li> <li>• Не устанавливайте изделие около огня, например около кухонной плиты, нагревателей.</li> <li>• Не устанавливайте изделие во вредных средах.</li> <li>• Избегайте установки изделия вблизи химических реагентов.</li> <li>• Не повреждайте и не меняйте вилку питания. Перегрузка, перегрев, вытягивание могут вызвать повреждение.</li> <li>• Не размещайте вилку около нагревателей. Поврежденный шнур может вызвать пожар и поражение электрическим током. Не тяните за шнур при вытаскивании вилки из розетки.</li> <li>• Поврежденный шнур может вызвать пожар. Вытягивайте вилку правильно. Не касайтесь шнура питания мокрыми руками. Это может вызвать поражение электрическим током.</li> <li>• Не используйте другое напряжение питания, кроме указанного.</li> <li>• Не используйте вход питания изделия для питания других устройств, кроме предназначенных для этого.</li> <li>• Не устанавливайте монитор во влажных местах, он не защищен от влаги. Не устанавливайте монитор, если включено его питание.</li> <li>• Используйте питание с защитным автоматом, проверьте его работу. Выключайте автомат при установке монитора.</li> </ul>
	<ul style="list-style-type: none"> <li>• Проверьте соответствие кабелей, если вы используете существующие кабели.</li> <li>• Не используйте не подходящие кабели.</li> <li>• Подключайте монитор к сети питания с заземлением.</li> <li>• Не подключайте к монитору других устройств, кроме предназначенных для этого.</li> </ul>
	<ul style="list-style-type: none"> <li>• Отключайте кабели от монитора при необходимости перенести его в другое место.</li> </ul>

## Замечания по использованию

⊘	<ul style="list-style-type: none"><li>• Это устройство не предназначено использования в системах безопасности.</li><li>• Не прикасайтесь к монитору мокрыми руками.</li><li>• Не помещайте сосуды с водой или малые металлические предметы на монитор.</li><li>• Не закрывайте вентиляционные отверстия и не вставляйте в них металлические предметы.</li><li>• Откройте дверь подъезда, если домофон не работает. Вызовите установщика.</li><li>• Не используйте домофон во время грозы.</li><li>• Во время грозы вы можете подвергаться риску поражения электрическим током.</li><li>• Не модифицируйте монитор.</li></ul>
⊘	<ul style="list-style-type: none"><li>• Не разбирайте монитор, не снимайте его крышки.</li></ul>

## Предупреждение о неисправностях

⚠	<ul style="list-style-type: none"><li>• Замените поврежденный шнур питания.</li><li>• Отключите устройство из розетки и вызовите установщика в следующих случаях:</li><li>• Если у устройство попала жидкость.</li><li>• Если устройство не работает согласно инструкции.</li><li>• Если заметны изменения в работе устройства</li><li>• Если устройство упало или имеет механические повреждения.</li></ul>
---	--

## Замечания

### Инструкция по безопасности, Предупреждения и Замечания для каждой системы

- Не разбирайте изделие, оно содержит точные электронные компоненты.
- Устанавливайте изделие, согласно инструкции Косом.
- Не вставляйте в устройство посторонние предметы: магниты, отвертки и пр.
- Загибайте концы кабелей, чтобы дождевая вода не могла протечь по ним.

### Видеодомофон

- Разделяйте силовоточные и слаботочные кабели при установке.
- Подключайте кабели после проверки их прокладки.
- Не соединяйте силовоточные и слаботочные цепи.
- Используйте соответствующие отвертки для подключения проводов к клеммам
- Не чистите дисплей влажной тканью, используйте сухую и мягкую ткань.
- Не устанавливайте главный монитор во влажных местах.

### Что вы должны знать

- Изделие разработано как видеодомофон для дома и не может работать постоянно, как камера с монитором.
- Если есть разница температур между вызывной панелью и окружающей средой, на объективе камеры может возникнуть конденсат и изображение станет мутным.
- При удалении конденсата, изображение восстановится.
- Белые диоды помогают работать камере ночью, но поле зрения камеры будет меньше, чем днем.
- Может быть трудно рассмотреть посетителя из-за слабого освещения, но это не является дефектом.
- Экран монитора (ЖКИ) не является дефектным, если некоторые пиксели всегда включены или выключены.
- Устанавливайте монитор не ближе 5 см от панели. Избегайте установки в шумных местах, шум у вызывной панели может сделать звук неразборчивым.
- Не размещайте объекты ближе 20 см от монитора. Это может вызвать возбуждение аудио канала, микрофон расположен в верхней части монитора.
- Если сильный свет (солнечный и пр.) попадает на камеру, может исказиться изображение.
- Это не дефект, не устанавливайте панель на прямом и отраженном свете, если это возможно.

### Замечания

- В некоторых случаях, может произойти разрушение изделия, выход из строя, возникновение шумов, ухудшение качества изображения, из-за посторонних факторов, включая сбои питания или наводки напряжения не цепи связи монитора
- Не прокладывайте сигнальные кабели рядом с кабелями питания, телефонными кабелями и другими.
- Не используйте устройство, если вы неправильно подключили сетевое питание к монитору, панели, дополнительному монитору. Обратитесь к специалистам и проконсультируйтесь, как решить проблему.
- Невосстановимые повреждения могут быть вызваны попаданием сетевого напряжения в каналы связи монитора, вызывной панели, дополнительного монитора.
- Никогда не разбирайте изделие. Это может вызвать поражение электрическим током, внутри изделия есть части с высоким напряжением.
- Внешнее питание для изделия должно соответствовать характеристикам изделия и находиться в допустимых пределах, иначе может произойти разрушение изделия или выход его из строя.
- Для питания должна использоваться домашняя сеть питания
- Если производится подключение в другом источнику питания или через преобразователь, возможно разрушение изделия, возникновение шумов и искажение изображения.
- Не роняйте изделия. В мониторе используется стекло, оно может разбиться или могут повредиться внутренние цепи.
- В таком случае, немедленно выключите питание и свяжитесь со специалистами по ремонту.
- Если монитор установлен рядом с передающей антенной, электромагнитные волны могут создавать помехи для голоса и изображения.
- Избегайте установки монитора рядом с источниками сильных электромагнитных помех: СВЧ печи, сотовые телефоны и пр.
- Не устанавливайте монитор в следующих местах:
  1. Над или рядом с водяными обогревателями, нагревателями и пр.
  2. На прямом солнечном свете
  3. С температурой ниже 0 град.С, в неотапливаемых помещениях
  4. Рядом с источниками влажности: ванны, прачечные и пр.
  5. В местах с газом, пылью, дымом
  6. В опасных местах с парами влаги или химических веществ.
- Не протирайте изделие химическими веществами, растворителями, спиртосодержащими очистителями, это может повредить поверхность монитора.
- Возникновение искажения изображения может быть вызвано попаданием воды или других жидкостей на камеру вызывной панели.
- Разница температур может вызвать запотевание камеры или окна камеры.
- Вызывную панель следует устанавливать на стену, если она сухая.
- При установке изделия зимой, при температуре ниже -5 град.С, подождите примерно 2 часа до включения. Разница температур изделия и окружающей среды может вызвать выход изделия из строя.
- Избегайте установки монитора и панели в местах с прямым нагревом.

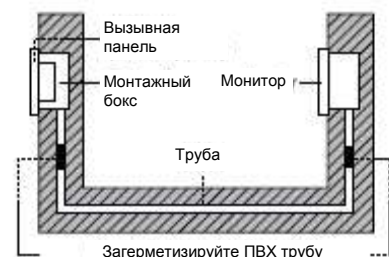

Загерметизируйте ПВХ трубу для кабеля между монитором и панелью, чтобы избежать циркуляции воздуха в ней.

## Компоненты монитора

### ■ Монитор

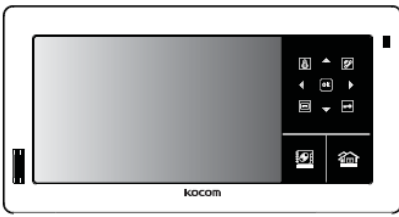

### ■ Настенный кронштейн

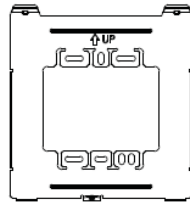

### ■ Шурупы

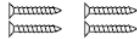

4X25 4 шт



3X8 1 шт

### ■ Кабели



Кабель для панелей 4 шт



Кабель для камер 4 шт



Кабель для монитора 1 шт



Кабель для интерфона 1 шт



Кабель для управления замком 2 шт

## Названия и функции частей монитора

### ■ Вид спереди

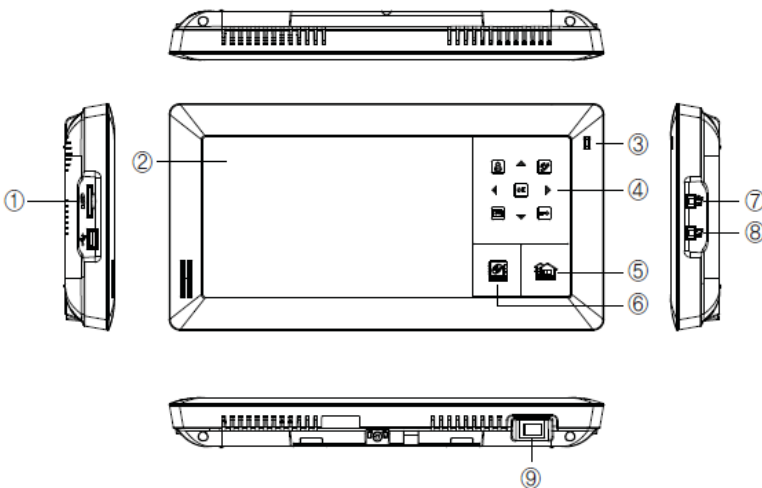

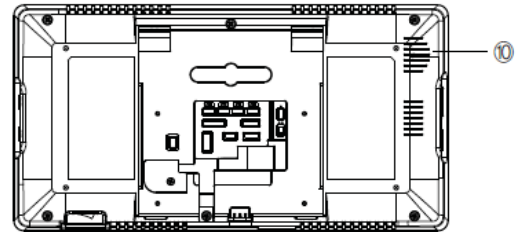

### ■ Вид сзади



1. Разъем SD карты
2. Экран монитора (ЖКИ)
3. Микрофон
4. Функциональные кнопки
5. Переход в основной экран

6. Переход в режим фото
7. Регулировка сигнала вызова
8. Регулировка громкости разговора
9. Выключатель питания
10. Динамик

 **Монитор:** перевод в режим видеодомофона из основного экрана. Функция просмотра в режиме видеодомофона.

 **Вызов:** выдача сигнала вызова на дополнительные мониторы и трубки

 **Тревожная запись:** принудительное включение записи фото

 **Открытие двери:** открывание звонка двери во время разговора

 **Подтверждение**

## Компоненты вызывной панели

### ■ Компоненты вызывной панели



## Названия и функции частей вызывной панели

### ■ Панель I (KC-MC24)

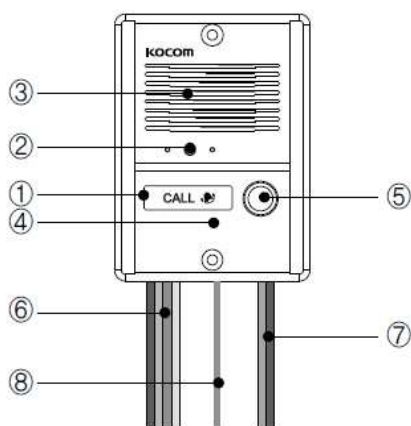

1. Белая светодиодная подсветка: имеется белая светодиодная подсветка, включаемая ночью и в темноте.
2. Камера: преобразовывает изображение в видео сигнал и передает его на монитор
3. Динамик
4. Микрофон
5. Кнопка вызова: нажатие этой кнопки включает вызывной сигнал монитора.
6. Подключение монитора: 4 провода. Синий – питание, Желтый – общий, Красный – аудио, Белый – видео.
7. Управление открыванием замка: 2 провода (неполярное подключение)
8. Провод заземления вызывной панели.

## Характеристики

	Модель	KCV-A510R	KCV-D510R
	МОНИТОР	Питание	100-240 В AC, 50/60 Гц
Потребление		7,5 Вт (ожидание), не более 21 Вт	
Рабочая температура		0 +40 град.С	
Тип аудио связи		Без трубки	
Дисплей		10 дюймов, цифровой LCD (авто переключение PAL/NTSC)	
Подключение		Панель: 4 провода, камеры: 2 провода, дополнительная трубка: 6 проводов, дополнительный монитор: 8 проводов	
Тип установки		На стену, на стол (опциональная подставка)	
Размеры		335 x 185 x 40 мм	
Рекомендуемые панели		KC-MC24, KC-C60, KC-MC20, KC-MC30, KC-MC31	
ПАНЕЛЬ	Модель	KC-MC24	
	Питание	12 В ± 2 В DC (от монитора)	
	Потребление	Не более 3 Вт	
	Рабочая температура	-10 +50 град.С	
	Размеры	96 x 127 x 32 мм	
	Угол обзора	96 град.	

## Подключение вызывных панелей

Проверьте модель вашей вызывной панели

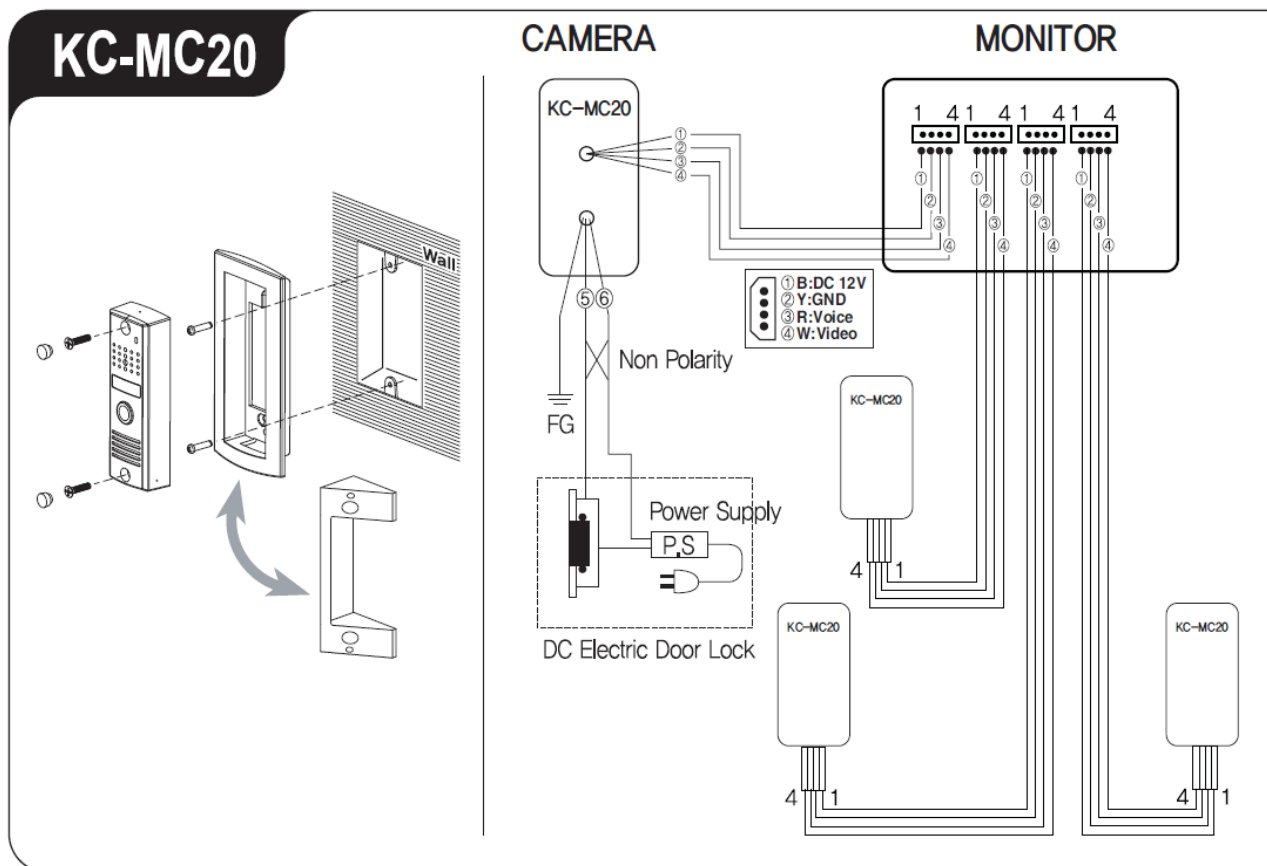
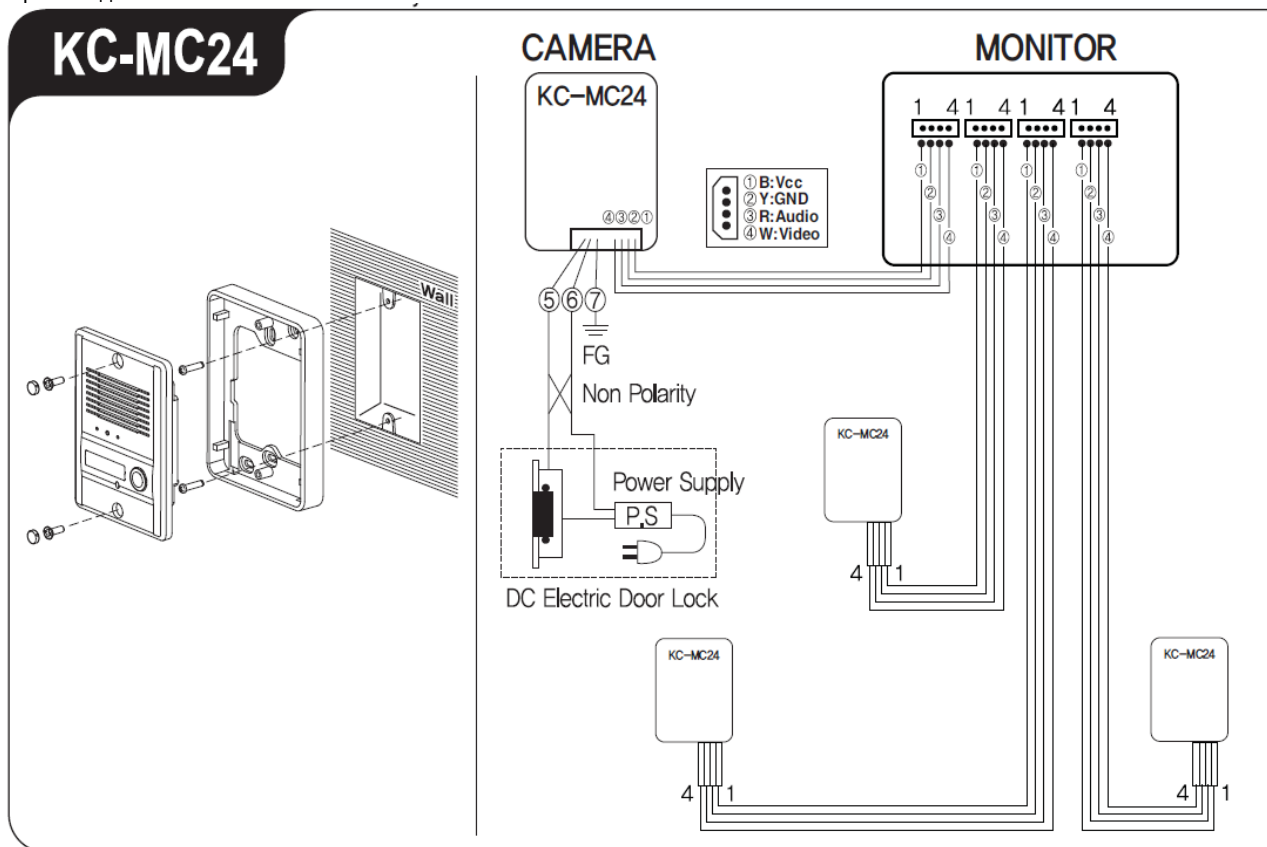

# Подключение вызывных панелей

Проверьте модель вашей вызывной панели

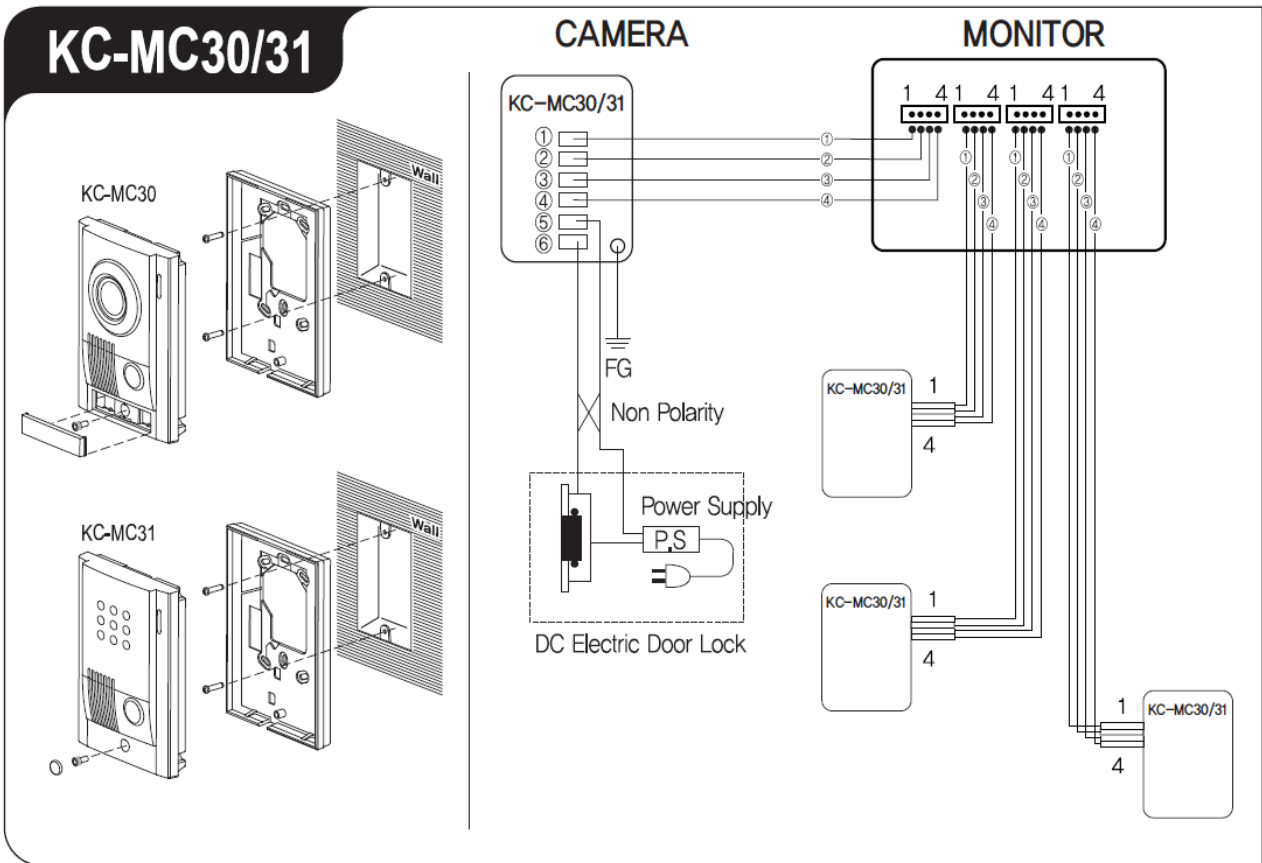
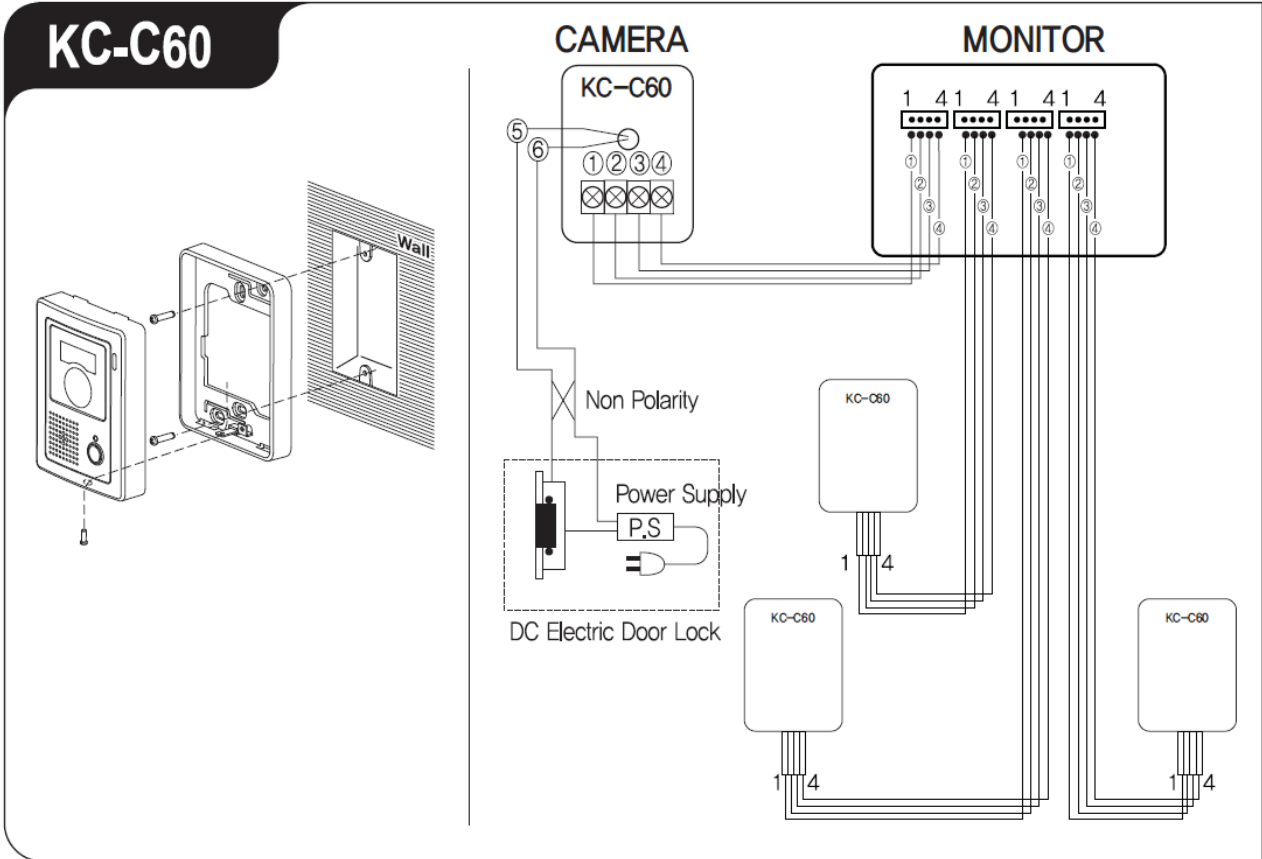

## Место установки

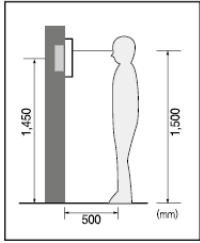

### Место установки монитора

Стандартная высота установки монитора: примерно 1500 мм, когда центр экрана будет на уровне глаз. В этом случае, центр трубы для кабеля будет на высоте 1450 мм от пола. Стандартная высота установки

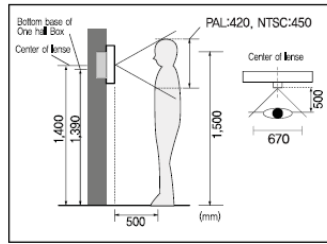

### Место установки панели

Место установки панели  
Высота установки панели. Стандартная высота установки панели: примерно 1400 мм от пола. В этом случае, центр монтажной планки панели будет примерно 1390 мм от пола. Стандартная высота установки

Угол обзора приведен для панели КС-МС24. Цифры сильно зависят от модели панели.

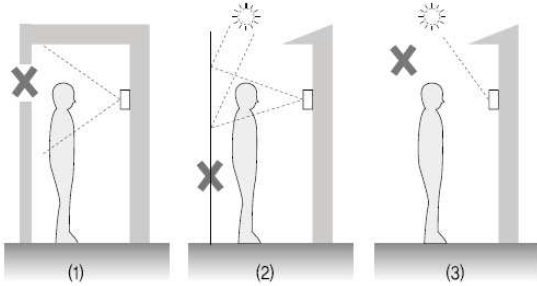

### Замечания по установке панели

Избегайте установки панели в местах с прямым солнечным освещением. Помните, что встречное освещение или темнота для посетителя затрудняют его идентификацию.

Избегайте установки панели в следующих местах:

1. Если на заднем плане будет небо
2. Если белая стена переотражает прямой свет.
3. Если присутствует прямое освещение на камере панели

## Установка монитора

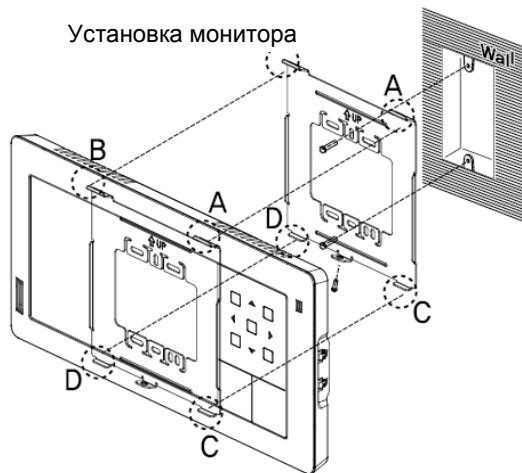

Прямое подключение отрезанного шнура питания к сети питания (мониторы с отрезанным шнуром питания не подлежат возврату).

1. Не производите такую работу самостоятельно. Установка монитора таким способом требует привлечения профессионального электрика.
2. Закройте изоляцией отрезанный шнур и подключите его к сети питания, когда она обесточена. Контакт между проводниками шнура питания может вызвать пожар или поражение электрическим током.
3. Подключение к сети питания можно производить только, если она обесточена.

1. Снимите крепежную планку с задней стенки монитора
2. Установите крепежную планку на монтажную коробку типа 1 или на стену.
3. Подключите кабели к монитору, согласно приведенной схеме
4. Установите монитор на крепежную планку и зафиксируйте его на планке с помощью прилагаемых винтов.
5. Вставьте вилку монитора в розетку и проверьте, включен ли выключатель питания на левой части монитора.

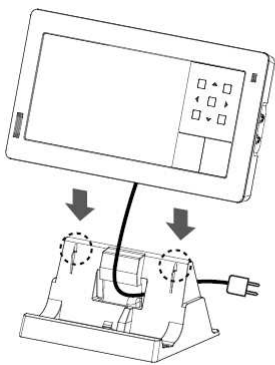

### Установка подставки (опция):

Вставьте фиксаторы монитора в фиксаторы подставки.

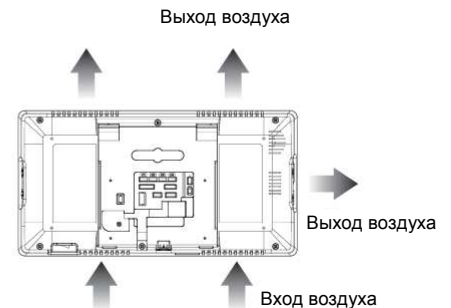
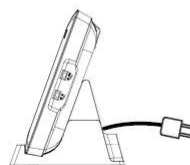
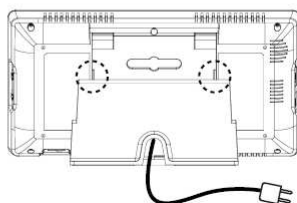

Замечания по установке: Устанавливайте монитор так, чтобы вентиляционные отверстия на задней стенке не были закрыты. Перегрев монитора может привести к выходу его из строя.



## Схема подключения монитора

Назначение портов подключения

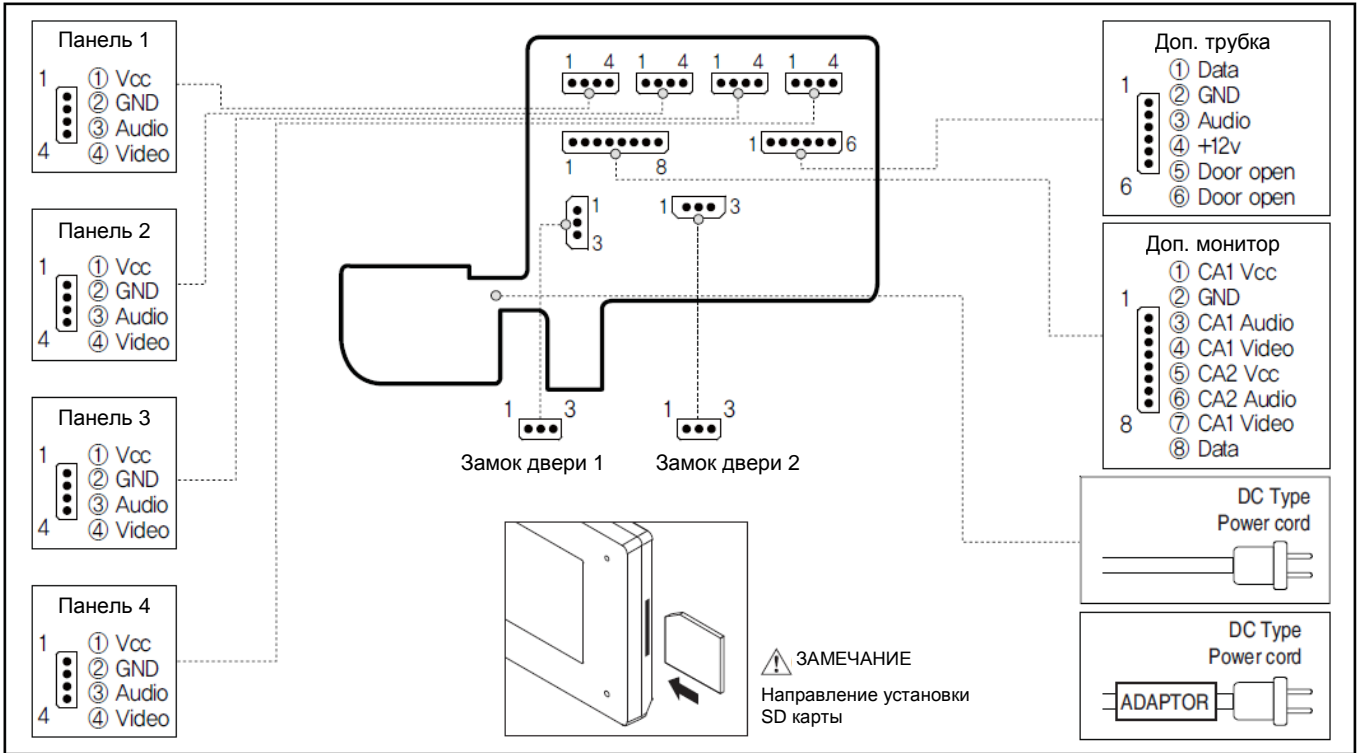

## Схема подключения монитора

Система в полной конфигурации

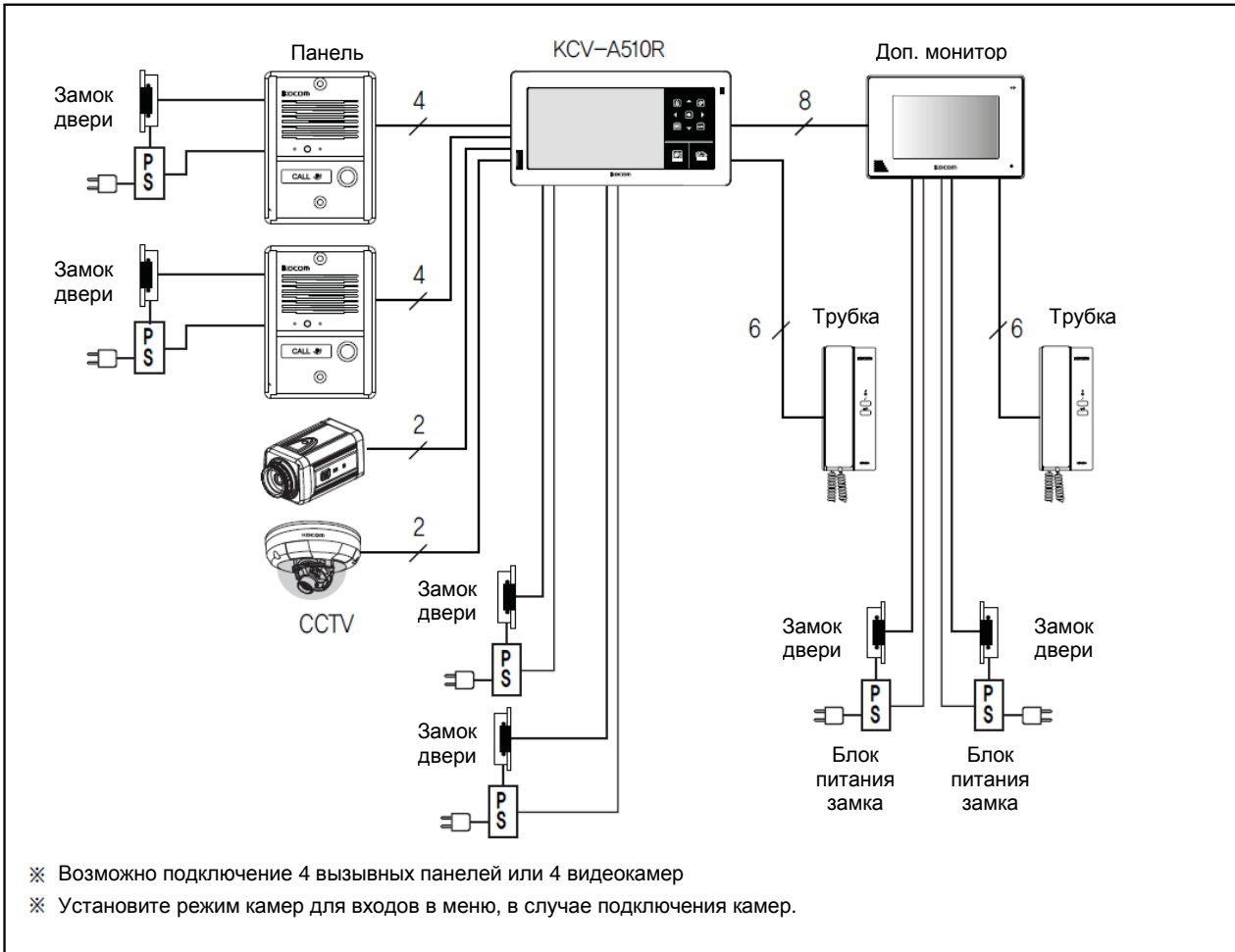

## Схема подключения монитора

Подключение дополнительной трубки

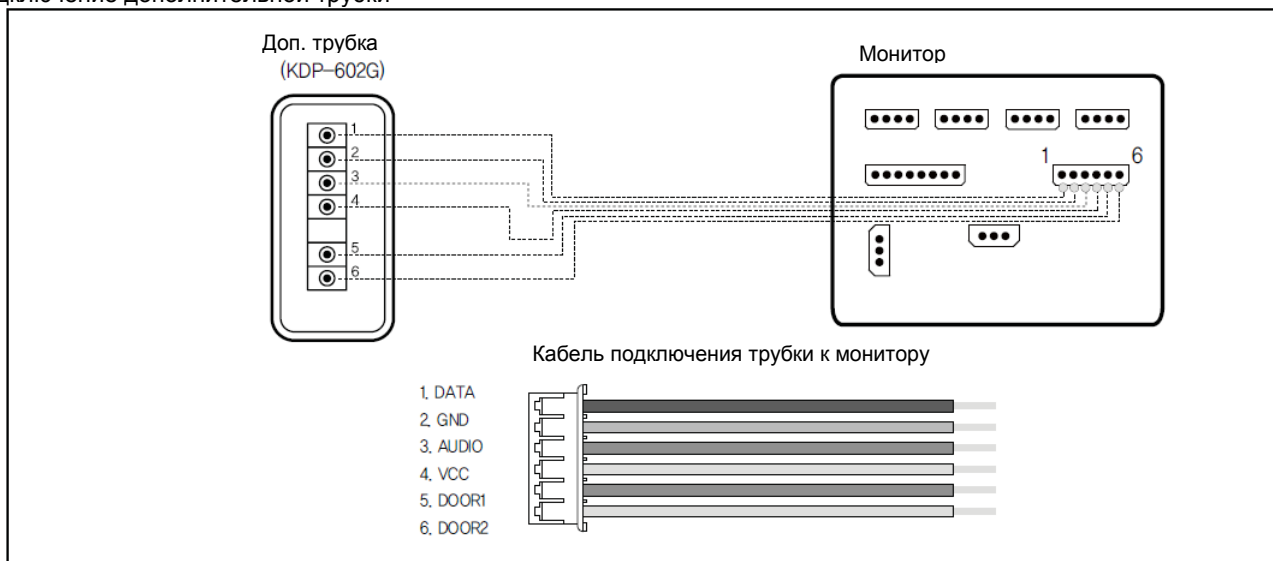

Подключение дополнительного монитора

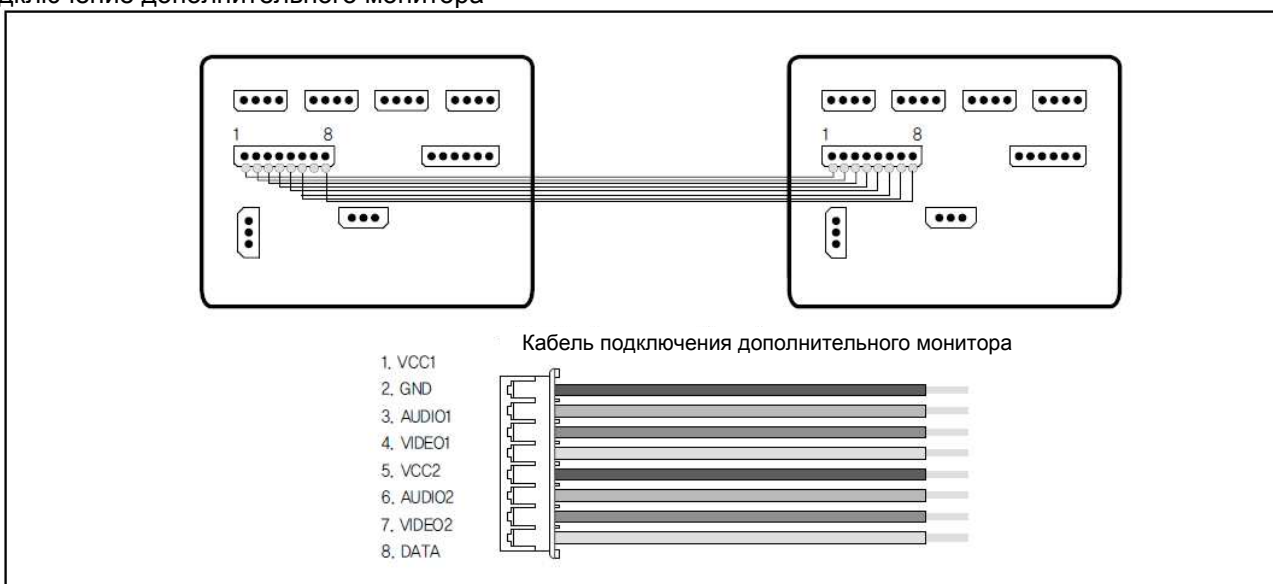

Подключение замка двери

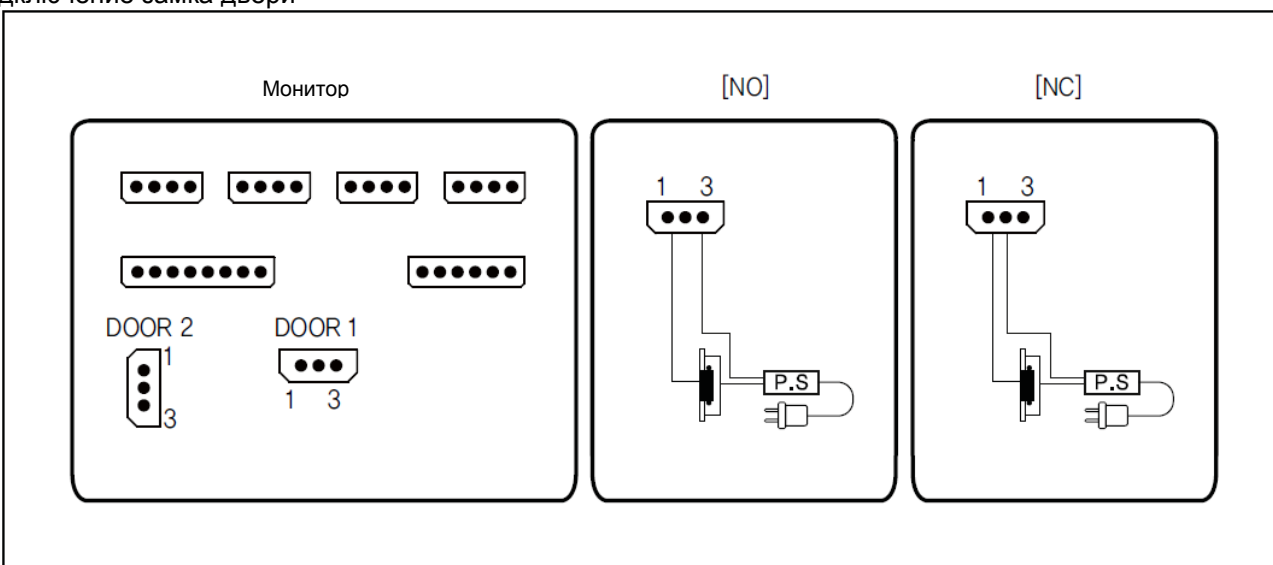

## Требования к кабелям для подключения

До 100 м: кабель CAT5

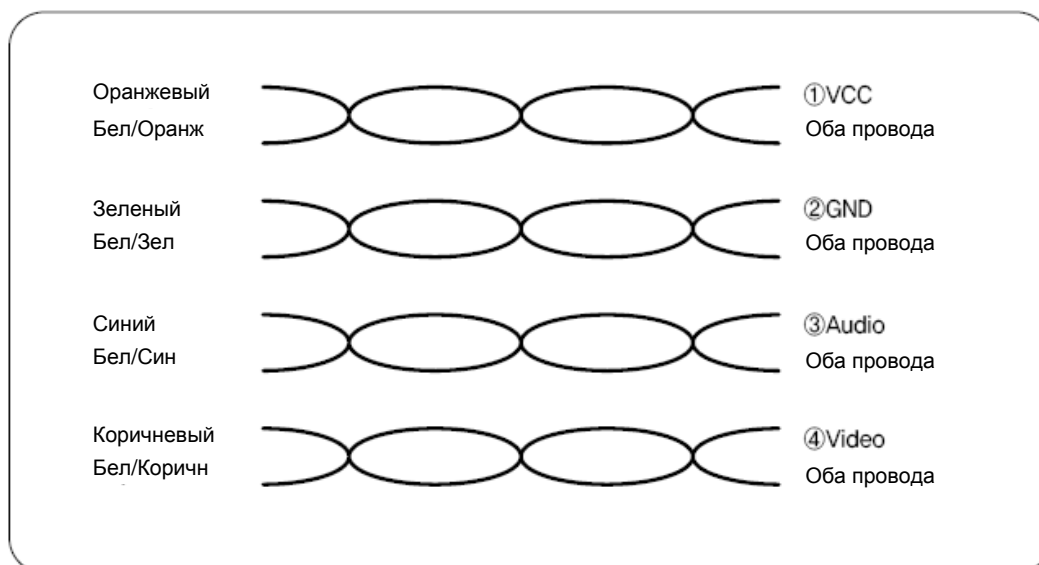

Зависит от расстояния между монитором и вызывной панелью

Приведен пример использования кабеля CAT5

При длине кабеля более 50 м возможно ухудшение качества изображения и звука.

- До 50 м.: TIV 0,65 кв.мм.
- До 100 м: TIV 0,8 кв.мм. и более
- До 150 м: TIV 0,8 кв.мм. и RG-59 (коаксиал) для видео сигнала
- (подключайте оплетку кабеля к GND)

В зависимости от внешних условий, вы можете получить не очень четкое изображение.

Однако, это не является дефектом или неисправностью изделия.

## Основной экран



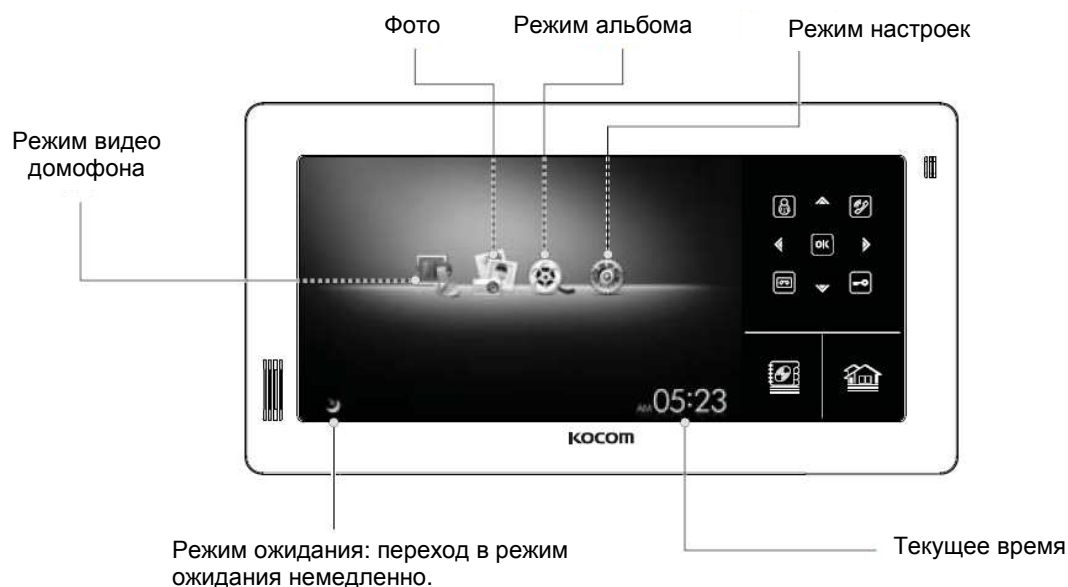



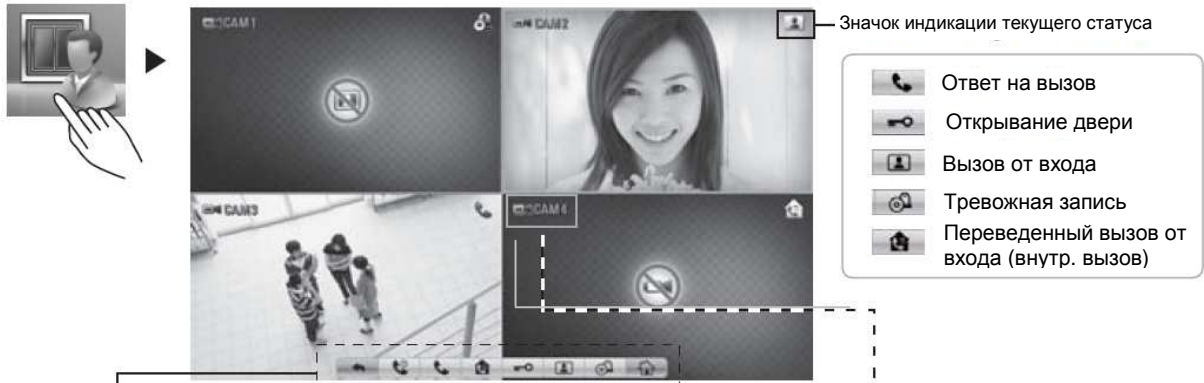

Вход в соответствующий режим, при нажатии значка кнопки в основном экране





## Режим видео домофона

Переход в режим видеодомофона осуществляется по нажатию значка видео домофона или кнопки  в режиме основного экрана.



 Переход в предыдущее окно	 Открывание двери
 Продление разговора	 Режим наблюдения
 Ответ на вызов	 Тревожная запись
 Внутренний вызов	 Переход в основное окно



Значок камеры

-  : CCTV кам.
-  : Панель
- NONE НЕТ



- ※ Меняется в режиме настроек. Проверьте настройки, камеры могут работать неправильно, если не настроены.
- ※ Дополнительный монитор может показывать только камеры 1 и 2.

## Вызов и разговор с входом

Рамка оранжевого цвета появляется на изображении камеры входа при наличии вызова от входа. Если вызов приходит от двух и более камер входов, оранжевый цвет будет у рамки изображения того входа, откуда пришел последний вызов. Время вызова составляет 2 минуты.

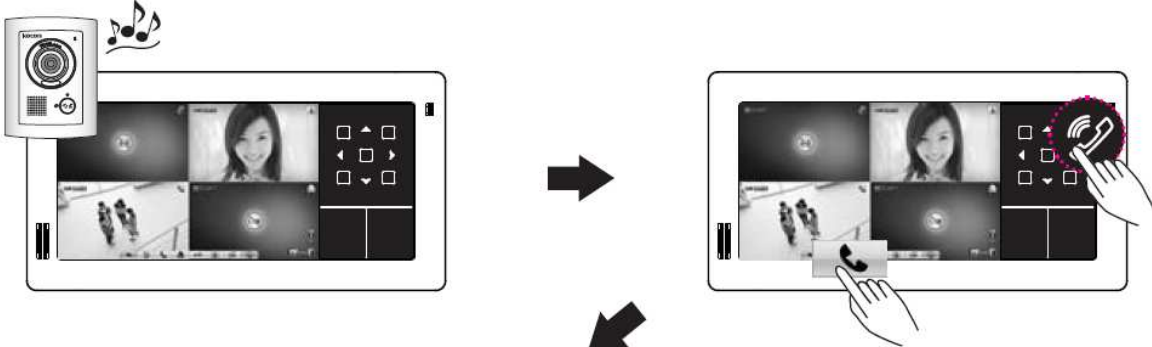
Связь с вызывной панелью устанавливается по нажатию значка  или кнопки  во время вызова от входа (время разговора 3 минуты). Разговор заканчивается при новом нажатии. Для продления времени разговора на 3 минуты, нажмите значок  (продление вдвое).



Замок можно открыть нажатием значка  или кнопки  во время разговора. (Разрешено в режиме, когда переключатель подключен). Время открывания замка 10 секунд. Его можно изменить в настройках монитора.

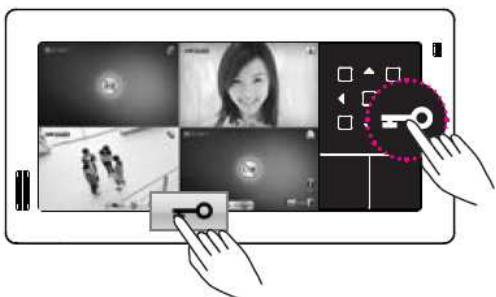

## Наблюдение входа (монитор)

Эта функция используется для наблюдения за входом только при отсутствии вызова. Режим наблюдения включается однократным нажатием на изображении, оно выделяется подсветкой границы.

Полноэкранный режим наблюдения включается при однократном нажатии на выделенном границей изображении. Возврат в режим квадратора осуществляется однократным нажатием на полноэкранный образ. Режим наблюдения выключается нажатием значка или кнопки , а также при переходе в другой режим.

Режим наблюдения включен всегда для подключенных камер с внешним питанием и не может быть выключен для них принудительно. (Однако, необходимо указать подключение CCTV вместо вызывной панели в настройках)

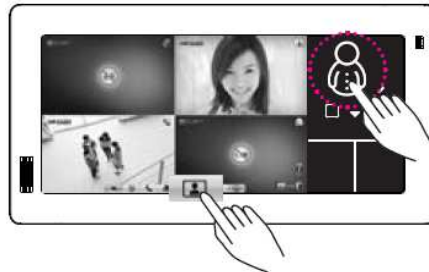

## Вызов от доп. устройств и разговор

Монитор или трубка, подключенные как дополнительные, дают вызов, если нажат значок или кнопка на время не менее 1 секунды.

Время внутреннего вызова 1 минута. Разговор начинается, когда второй абонент ответит на вызов. (Время внутреннего разговора 3 минуты)

Разговор включается, если нажимается значок или кнопка , при наличии вызова от дополнительного монитора или трубки.

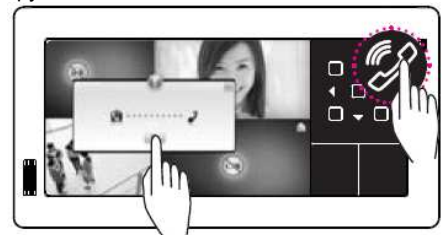
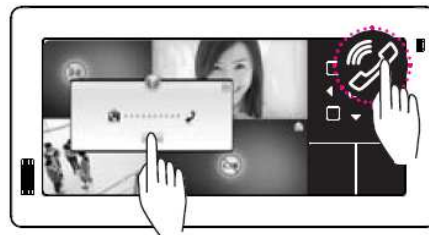
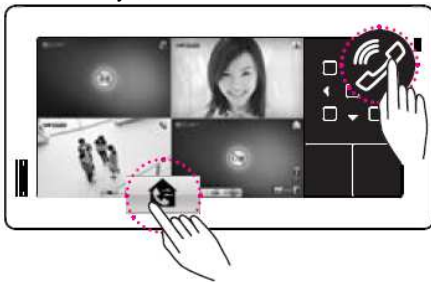

## Запись изображений текущего экрана

Изображение текущего экрана записывается, если нажимается значок или кнопка . Запись прекращается, если тот же значок или кнопка нажимается еще раз. Запись возможна только в режиме наблюдения или после вызова, при разговоре.

Если сигнал от записываемых камер пропадает, запись прекращается автоматически. Записанные изображения можно просмотреть в режиме PHOTO (фото).

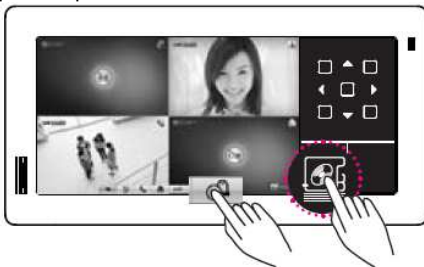

## Режим альбома

Переход в режим уже созданного альбома, по нажатию значка режима альбома в основном экране.

Нажмите на экран для выхода

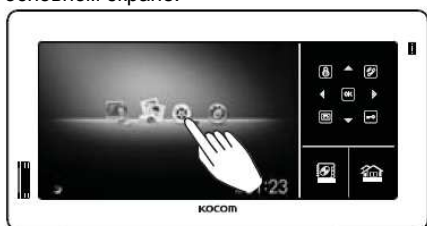

Изображения пропорционально увеличиваются, их нельзя увеличивать или менять произвольно.

## Режим настроек

Переход в экран режима настроек осуществляется нажатием значка режима настроек в основном экране.



В каждом пункте меню настроек, настройки применяются и сохраняются только после внесения изменений и нажатия кнопки сохранения значений для этого пункта меню.

## Настройки видеодомофона

Переход в экран режима настроек домофона осуществляется нажатием значка настроек домофона в режиме настроек.



 Сохр.  Выход



Настройка мелодии: выберите источник вызова (панель или дополнительное устройство) и выберите для него мелодию.



Настройка входа: выберите вход и установите для него тип: камера CCTV или вызывная панель.



Настройка формата видео: Установите формат видео или задайте «Авто», тогда формат будет определяться автоматически.

В основном меню настроек войдите в меню настроек видео домофона

Задайте мелодии вызовы для панелей и интеркома.

Задайте тип для входа каждого канала.

Выберите формат видео

Нажмите кнопку сохранения для применения и сохранения внесенных изменений.

## Настройки записи



В основном меню настроек войдите в меню настроек записи, откроется окно, как показано на рисунке.

Здесь можно задать параметры перезаписи, детектора движения и автозаписи.

Overwrite (перезапись): при заполнении карты памяти, самые старые файлы заменяются новыми.

Motion (движение): Для видеокамер. При обнаружении движения производится запись фото.

Auto Record (автозапись): При вызове с панели производится запись фото.

Нажмите кнопку сохранения для применения и сохранения внесенных изменений.

## Настройки альбома



В основном меню настроек войдите в меню настроек альбома, откроется окно, как показано на рисунке.

Откроется список JPG файлов на карте памяти SD

Вы можете использовать предварительный просмотр файлов, задавать время отображения для них или удалять файлы.

Заводская установка времени отображения – 5 секунд.

Нажмите кнопку сохранения для применения и сохранения внесенных изменений.



## Установка времени



В основном меню настроек войдите в меню установки времени, откроется окно, как показано на рисунке.

Установите текущее время и дату.

Нажмите кнопку сохранения для применения и сохранения внесенных изменений.

## Системные настройки



В основном меню настроек войдите в меню системных настроек, откроется окно, как показано на рисунке.

Вы можете посмотреть текущую версию прошивки устройства.

Как обновить прошивку:

1. Удалите все файлы на SD карте и запишите на нее только файл новой прошивки.
2. Вставьте SD карту в слот памяти.
3. Установите значение YES для F/W Upgrade (обновление прошивки) и нажмите кнопку OK для начала автоматического обновления прошивки.

## Настройки экрана



В основном меню настроек войдите в меню настроек экрана, откроется окно, как показано на рисунке.

Установите контраст и яркость изображения.

Задайте настройки цвета для изображения.

Выбирайте номер канала для настройки всех параметров его изображения.

Нажмите кнопку сохранения для применения и сохранения внесенных изменений.

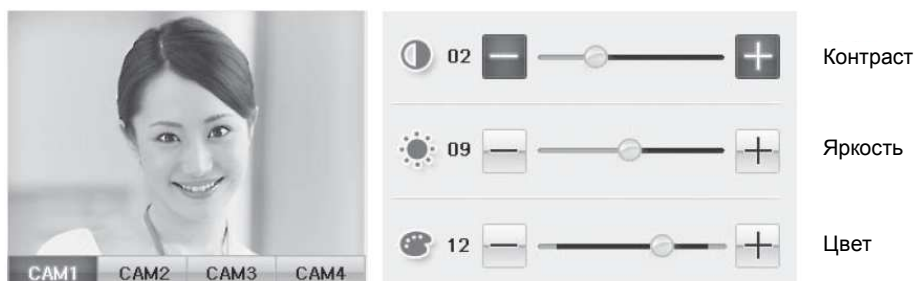

Выберите экран для режима ожидания (настройки могут не работать в некоторых версиях прошивки)

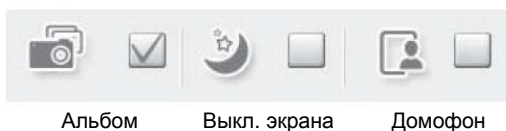

## Выбор языка



В основном меню настроек войдите в меню выбора языка, откроется окно, как показано на рисунке.

Поддерживаются следующие языки: Английский, Французский, Русский, Испанский.

Выберите нужный язык.

Нажмите кнопку сохранения для применения и сохранения внесенных изменений.

## Гарантия

Для обращения в ремонт по гарантии, подготовьте следующую информацию:

1. Название изделия
2. Номер модели
3. Примерное описание неисправности
4. Ваш номер телефона или адрес для контактов.

### Гарантийный талон

<b>ИЗДЕЛИЕ</b>	
<b>МОДЕЛЬ</b>	
<b>ДАТА ПРИОБРЕТЕНИЯ</b>	
<b>ГАРАНТИЙНЫЙ СРОК</b>	
<b>АДРЕС ПРОДАВЦА</b>	

Компания КОСОМ предоставляет гарантию на свои изделия:

1. Изделия производятся при строгом контроле качества и технологического процесса производства.
2. Если изделие вышло из строя при правильном использовании, в результате заводского дефекта, компания КОСОМ отремонтирует его бесплатно, в течение одного года с даты приобретения.
3. Следующие случаи являются причиной отказа в ремонте, даже в течение гарантийного срока:
  - Повреждение при транспортировке и небрежном обращении со стороны пользователя.
  - Повреждения, вызванные неавторизованным ремонтом или модификацией изделия.
  - Повреждения, вызванные природными явлениями или неправильными параметрами электропитания.



<http://www.kocom.com>

E-mail : [export@kocom.co.kr](mailto:export@kocom.co.kr)

Данная инструкция актуальна для даты, указанной в правом нижнем углу. Характеристики изделия могут изменяться без предварительного уведомления для повышения качества продукции.

KCV-A510R

N0306