

РУКОВОДСТВО ПО УСТАНОВКЕ

Сетевая камера AXIS P3343-VE

Сетевая камера AXIS P3344-VE

Сетевая камера AXIS P3346-VE

Сетевая камера AXIS P3367-VE

РУССКИЙ

Краткие сведения о руководстве

Настоящее руководство содержит инструкции по установке и подключению сетевых камер наблюдения AXIS P3343-VE, AXIS P3344-VE и AXIS P3346-VE. При подключении камер наблюдения к сети пригодится предыдущий опыт и знания локальных сетей.

Законодательство

В некоторых странах действует законодательство, запрещающее применение аудио- и видеоаппаратуры наблюдения. Поэтому перед применением настоящего изделия рекомендуется проконсультироваться по вопросам законности применения аппаратуры наблюдения в конкретной стране. Настоящее изделие имеет одну (1) лицензию на кодекс H.264. По вопросу приобретения остальных лицензий, пожалуйста, обращайтесь к дилерам.

Электромагнитная совместимость (ЭМС)

Настоящее изделие генерирует, использует и излучает радиочастотную энергию, поэтому при несоблюдении правил установки и эксплуатации может навредить помехи на радиоаппаратуру. При этом производитель не гарантирует полное отсутствие помех в каждом конкретном случае. Выключите изделие и проверьте качество приема радиосигнала. Если настоящее изделие является источником помех и препятствует нормальному приему радио- и телевизионного сигнала, примите следующие меры: Попробуйте настроить принимающую антенну или установите антенну в другое место. Увеличьте расстояние между изделием и радиоаппаратурой. Включите изделие и радиоаппаратуру в разные розетки сети питания. Если невозможно устранить проблему самостоятельно, обратитесь за помощью к специалистам по теле/радиоаппаратуре. По требованиям действующих стандартов электромагнитной совместимости настоящее изделие подключается экранированным сетевым кабелем (STP). На железной дороге AXIS P3343-VE и AXIS P3344-VE не должны устанавливаться ближе 3 метров (9,8 футов) от центральной линии ближайшего рельса.

США - Настоящее изделие прошло проверку и признано соответствующим требованиям для устройств класса В в соответствии с частью В раздела 15 FCC свода правил Федеральной комиссии связи США в отношении помех и признано годным для применения в коммерческих помещениях. При использовании в жилых помещениях владелец настоящего изделия обязан самостоятельно принять все необходимые меры для устранения наводимых помех.

Канада - Настоящее цифровое устройство класса В соответствует требованиям канадского стандарта ICES-003.

Европе -СЭ астоящее цифровое устройство соответствует требованиям В стандарта EN55022 в отношении радиопомех. Настоящее устройство соответствует требованиям стандарта EN 50121-4 в отношении помехозащищенности на железной дороге и стандарта EN 61000-6-2 в отношении помехозащищенности в промышленных условиях, стандарта EN 61000-6-1 в отношении применения в коммерческих и жилых помещениях и стандарта EN 55024 в отношении применения в офисных и торговых помещениях.

Япония - Настоящее устройство класса В соответствует требованиям стандарта в отношении помех, излучаемых информационным технологическим оборудованием, подготовленным японским техническим комитетом (VCCI). При использовании настоящего изделия вблизи радиоприемника и телевизора, могут вводиться помехи. Соблюдайте все требования по установке и эксплуатации, приведенные в руководстве по установке изделия

Австралия - Настоящее электронное устройство соответствует требованиям по радиосвязи (электромагнитная совместимость), установленным стандартом AS/NZS CISPR22.

Корея - 이 기기는 가정용 (B급)

전자파 적합 기기로서 주로 가정에서 사용하는 것을 목적으로 하며, 모든 지역에서 사용할 수 있습니다.

Модификации изделия

Настоящее изделие устанавливается и эксплуатируется в соответствии с инструкциями, приведенными в прилагающейся документации. Настоящее изделие не имеет компонентов, обслуживаемых пользователем. Попытка внесения изменений или модификации аннулирует все действующие сертификаты и одобрения.

Ответственность

Настоящий документ подготовлен в соответствии со всеми требованиями. При выявлении любых неточностей и пропусков, пожалуйста, обращайтесь в ближайшее представительство компании Axis. Компания Axis Communications AB не несет ответственность за любые допущенные технические и типографические ошибки, и имеет право модифицировать изделие и вносить изменения в документацию без предварительного уведомления. Компания Axis Communications AB не предусматривает какую-либо гарантию относительно приведенного в настоящем документе материала, включая товарное состояние и пригодность изделия для конкретного вида применения, но, не ограничиваясь вышеизложенным, Компания Axis Communications AB не несет ответственность за случайные повреждения, возникающие в связи с применением данного материала

RoHS

Настоящее изделие соответствует требованиям Европейской директивы RoHS, 2002/95/EC и китайской директивы RoHS, ACPEIP.



Директива WEEE

Европейский Союз (ЕС) внедрил директиву 2002/96/EC в отношении утилизации электрического и электронного оборудования (WEEE). Настоящая директива принята в странах, входящих в состав Европейского Союза. Маркировка WEEE на настоящем изделии (справа) и сопутствующей документации означает, что изделие нельзя утилизировать вместе с бытовыми отходами. Для защиты окружающей среды и здоровья людей настоящее изделие утилизируется согласно одобренным и утвержденным методикам безопасной утилизации. За более подробной информацией о способах утилизации настоящего изделия, пожалуйста, обращайтесь к поставщику оборудования или местный орган, ответственный за утилизацию отходов. Эксплуатирующим компаниям следует обращаться за информацией о правилах утилизации к поставщику оборудования. Настоящее изделие нельзя смешивать с другими использованными упаковочными материалами. Подробнее см. www.axis.com/techsup/commercial_waste



Техническая поддержка

По всем техническим вопросам, пожалуйста, обращайтесь к местному дистрибьютору продукции Axis. Если для ответа на вопросы требуется некоторое время, дистрибьютор направит полученные запросы по соответствующим каналам. Если есть доступ в сеть Интернет, Вы можете:

- скачать новые версии документации и прошивки
- найти ответы на часто задаваемые вопросы (раздел FAQ) воспользовавшись функцией поиска по названию изделия, категории или ключевому слову
- направить запрос в службу технической поддержки компании Axis в вашей стране

Меры безопасности

Пожалуйста, внимательно прочтите Руководство по установке до установки изделия. Храните Руководство по установке для дальнейшего использования.

ВНИМАНИЕ!

- При транспортировке изделий компании Axis оригинальная упаковка предотвратит их повреждение.
- Храните изделия Axis в сухом, проветриваемом помещении.
- Избегайте воздействия вибрации, ударной нагрузки и повышенного давления и не устанавливайте камеру на неустойчивых кронштейнах, неровных поверхностях или стенах во избежание повреждения изделия.
- Используйте только ручной инструмент для установки изделий Axis, использование электрического инструмента или применение избыточного усилия может привести к повреждению оборудования.
- Запрещается использовать химические, щелочные или аэрозольные очистители. Используйте для очистки влажную ткань.
- Используйте только принадлежности и запасные части, рекомендованные компанией Axis.
- Не пытайтесь самостоятельно выполнять ремонт изделия, обратитесь в компанию Axis или к дилеру компании Axis.

ВАЖНО!

- Используйте настоящее изделие в соответствии с местными правилами и нормативами.

Замена аккумуляторов

Изделия Axis оснащены литиевыми аккумуляторами 3,0 В CR2032 в качестве источника питания для встроенных часов реального времени (RTC). В нормальных условиях данный аккумулятор годен в течение 5 лет. Разряженный аккумулятор влияет на работу часов реального времени, что вызывает их сброс при каждом включении. Сообщение появится при необходимости замены аккумулятора. Без необходимости не нужно заменять аккумулятор!

При необходимости заменить аккумулятор обратитесь за помощью по адресу www.axis.com/techsup.

- При неправильной установке возникает опасность взрыва.
- Заменяйте аккумуляторы только аккумуляторами эквивалентного типа, рекомендованными производителем.
- Утилизируйте аккумуляторы в соответствии с инструкциями производителя.

Очистка купола

- Соблюдайте осторожность во избежание повреждения купола. Если купол кажется чистым, не очищайте его и не полируйте. Чрезмерная очистка может привести к повреждению поверхности.
- Для полной очистки крышки купола рекомендуется использовать неабразивные, не содержащие растворитель моющие средства с водой и смоченной в них тканью. Тщательно промойте теплой водой. Вытрите сухой тканью во избежание следов от капель воды.
- Запрещается использовать агрессивные растворители, бензин, керосин или ацетон и т.д., а также запрещается очистка под прямыми солнечными лучами или при повышенной температуре

Руководство по установке сетевых камер серии AXIS P33-VE

См. инструкции по установке сетевых камер:

1. “Комплект поставки”, стр. 5
2. “Внешний вид”, стр. 6
3. “Установка камеры”, стр. 7
4. “Настройка IP-адреса”, стр. 11
5. “Настройка пароля”, стр. 14
6. “Настройка объектива”, стр. 16
7. “Завершение установки”, стр. 17

Важно!

Используйте настоящее изделие в соответствии с местными правилами и нормативами.

РУССКИЙ

Примечание:

- Перед установкой камеры проверьте комплектность и наличие всей необходимой документации, соединительных кабелей, инструментов и источников питания. Подробнее см. Комплект поставки
- Данная сетевая камера предназначена для работы с PoE; при отсутствии используйте порт Axis PoE Midspan 1 (не включен)

1 Комплект поставки

Позиция	Модель/версия/примечания
Сетевая камера с обогревателем	AXIS P3343-VE AXIS P3344-VE AXIS P3346-VE AXIS P3367-VE
Монтажное основание	
Купол	Прозрачный купол Тонированный купол
Держатель кабеля	
Защитный козырек	
Этикетки	Наклейки серийных номеров (2 шт.)
Комплект для установки	Отвертка Resistorx, шаблон для сверления отверстий, сетевой кабель с уплотнением (длина 5 метров), 4 винта и дюбеля, 2 длинных винта, 2 винта M4x8, 1 уплотнение, соединительный разъем
CD-диск	AXIS Network Video Product CD, включая документацию на изделие, инструкции по установке и другое программное обеспечение
Печатные руководства	Руководство по установке (настоящий документ), Гарантийный талон компании Axis Ключ аутентификации AVHS
Дополнительные аксессуары	Подробнее см. www.axis.com

2 Внешний вид оборудования

Камера

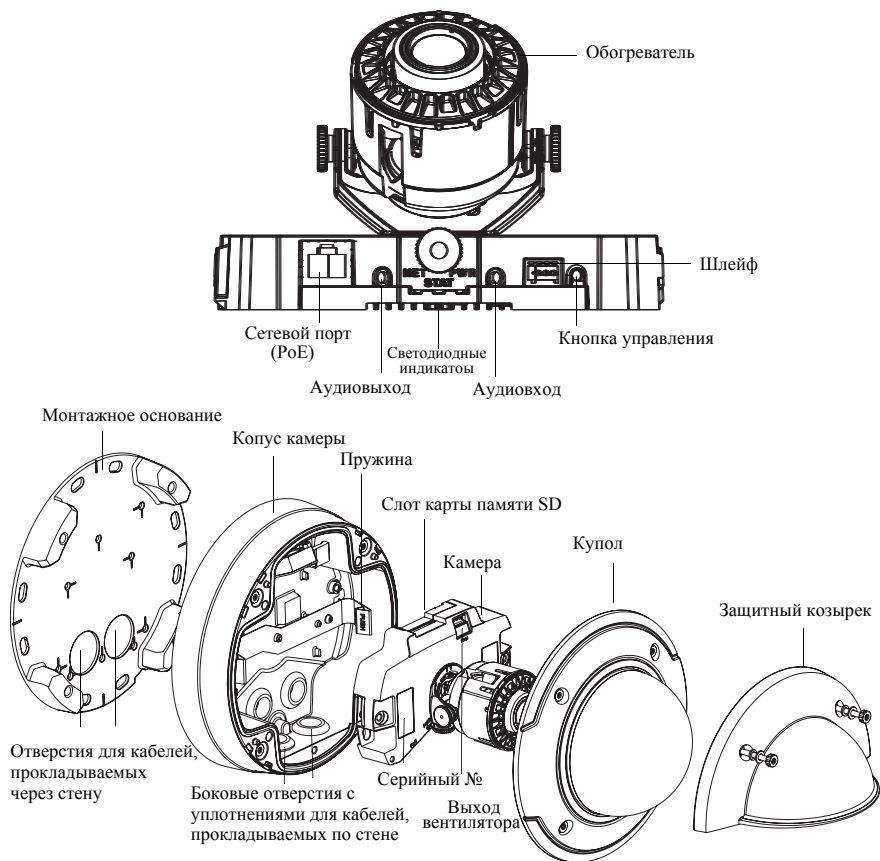

Внимание

Во время работы камеры обогреватель может сильно нагреваться.

Размеры (ВxШ)

AXIS P3343-VE/AXIS P3344-VE = 110 x 179 мм (4.3 x 7.105")

AXIS P3346-VE = 117 x 179 мм (4.59" x 7.05")

AXIS P3367-VE = 117 x 179 мм (4.59" x 7.05")

Вес

AXIS P3343-VE/AXIS P3344-VE = 1.4 кг (3.09 фунта)

AXIS P3346-VE = 1.6 кг (3.5 фунта)

AXIS P3367-VE = 1.6 кг (3.5 фунта)

3 Установка оборудования

Прим.:Пожалуйста, снимите резиновую ленту для транспортировки перед установкой камеры.

Подготовка сетевого кабеля

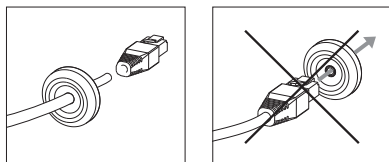

При использовании собственного сетевого кабеля необходимо установить на него уплотнение. Аккуратно наденьте на кабель уплотнение из комплекта поставки и смонтируйте разъем. Чтобы сделать отверстие под кабель в уплотнении, воспользуйтесь отверткой resitorx..

Примечание:

- Запрещается сначала смонтировать разъем на кабель, а потом пытаться надеть уплотнение.
- Запрещается использовать нож или другой острый предмет, чтобы сделать отверстие в уплотнении

Подготовка корпуса камеры (прокладка кабелей по стене)

Если кабели будут прокладываться по стене, подготовьте корпус камеры следующим образом:

1. Открутите винт крепления боковой крышки к корпусу камеры, и снимите крышку
2. Открутите два винта на держателе кабеля и снимите нижнюю часть держателя.
3. Установите нижнюю часть держателя кабеля на корпус камеры и закрепите винтами.

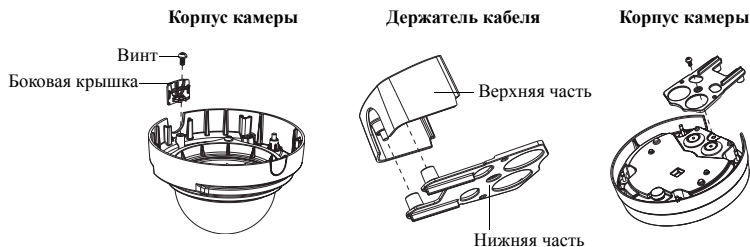

Установка прозрачного/тонируемого купола (опция)

Сетевая камера AXIS P3343-VE/P3344-VE/P3346-VE/P3367-VE комплектуется опциональным куполом. Порядок замены купола:

1. Открутите четыре винта крепления купола.
2. Возьмите уплотнение со снятого купола и установите на новый.
3. Установите на камеру новый купол и закрепите винтами.

Прокладка кабелей

В зависимости от необходимости прокладки кабеля сквозь стену или вдоль стены выполните следующие инструкции.

Прокладка кабелей по стене

1. Возьмите шаблон и просверлите в стене четыре отверстия.
2. Установите монтажное основание камеры на стену и закрепите четырьмя винтами из комплекта поставки или другими винтами, пригодными для данного типа стен.
3. Нажмите боковые подпружиненные защелки, чтобы вытащить камеру из корпуса.
4. Вытащите заглушки из боковых отверстий корпуса камеры. Если планируется завести один кабель, соответственно вытащите одну заглушку.
5. Установите корпус камеры на монтажное основание и закрепите четырьмя винтами.
6. Заведите кабели в боковые отверстия корпуса камеры.
7. Сдвиньте уплотнение по кабелю и плотно вставьте в отверстие. Складки и другие механические деформации уплотнения при этом не допускаются.
8. Установите на место верхнюю часть держателя кабеля и затяните два винта.

Прим.: Во избежание проникновения влаги внутрь камеры рекомендуется устанавливать монтажное основание таким образом, чтобы отверстия под кабель находились снизу и кабели, соответственно, заводились снизу вверх

Прокладка кабелей сквозь стену

1. Возьмите шаблон и просверлите в стене четыре отверстия.
2. Проведите сетевой кабель (а также при необходимости шлейф и аудиокабель) через подготовленное в стене отверстие, а затем заведите в отверстия монтажного основания.
3. Установите монтажное основание камеры на стену и закрепите четырьмя винтами из комплекта поставки или другими винтами, пригодными для данного типа стен.
4. Нажмите боковые подпружиненные защелки, чтобы вытащить камеру из корпуса.
5. Вытащите заглушки из боковых отверстий корпуса камеры. Если планируется завести один кабель, соответственно вытащите одну заглушку.
6. Заведите кабели в эти отверстия.
7. Сдвиньте уплотнение по кабелю и плотно вставьте в отверстие. Складки и другие механические деформации уплотнения при этом не допускаются.

- Установите корпус камеры на монтажное основание и закрепите четырьмя винтами.

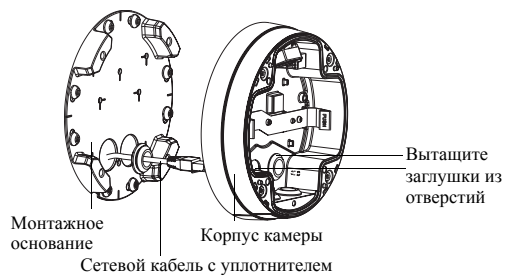

Установка камеры

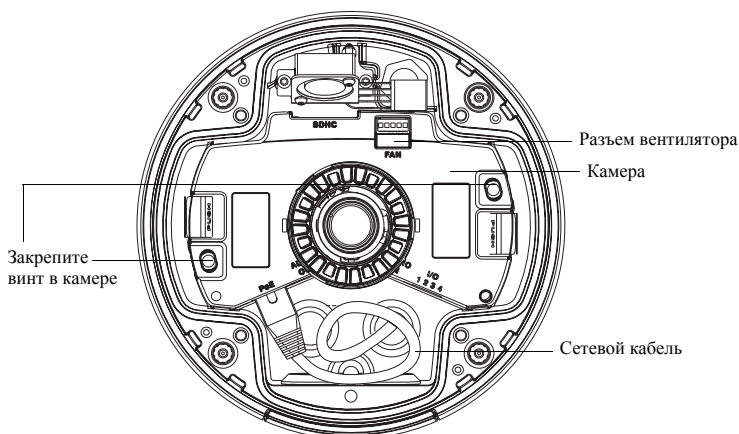

1. Подсоедините сетевой кабель к камере; при необходимости также подсоедините аудиокабель и шлейф. Производитель рекомендует скручивать и укладывать сетевой кабель, как показано на рисунке выше.

Прим.: Не изгибайте и не растягивайте сетевой кабель во избежание его повреждения

2. Вставьте карту памяти SD (опция).
3. Отогните подпружиненные защелки корпуса камеры и вставьте камеру.
4. Подсоедините разъем вентилятора к соответствующему разъему камеры.
5. Чтобы надежнее закрепить камеру, вставьте и затяните винты M4x8 20. Эти винты необходимы для более надежного крепления камеры в местах, подверженных сильной вибрации.

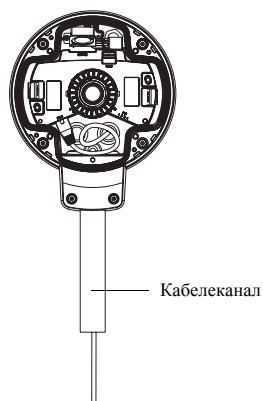

Прим.: Для защиты идущих по стене соединительных кабелей камеры AXIS P3343-VE/P3344-VE/P3346-VE/P3367-VE можно использовать металлический кабелеканал.



4 Настройка IP-адреса

Сетевая камера AXIS P3343-VE/P3344-VE/P3346-VE/P3367-VE предназначена для работы по сети Ethernet, поэтому необходимо указать IP-адрес. В большинстве современных локальных сетей используется сервер DHCP, который автоматически раздает IP-адреса сетевым устройствам. Если в вашей сети не используется сервер DHCP, камере AXIS P3343-VE/P3344-VE/P3346-VE/P3367-VE по умолчанию присваивается IP-адрес 192.168.0.90..

Для настройки IP-адреса в операционной системе Windows рекомендуется использовать фирменное программное обеспечение AXIS IP Utility и AXIS Camera Management. Эти утилиты записаны на прилагающемся к камере CD-диске Axis Network Video Product CD. Также их можно бесплатно скачать с сайта производителя www.axis.com/techsup При выборе наиболее подходящей утилиты руководствуйтесь количеством устанавливаемых сетевых камер.

Утилита	Рекомендуется для	Операционная система
 AXIS IP Utility См. стр. 12	Одной камеры Небольших систем	Windows
 AXIS Camera Management См. стр. 13	Multiple cameras Large installations Установки в другой подсети	Windows 2000 Windows XP Pro Windows 2003 Server Windows Vista Windows 7

Примечания:

- Если возникли проблемы с настройкой IP-адреса, возможно, у вас включен файрвол.
- Другие варианты настройки IP-адреса сетевой камеры AXIS P3343-VE/P3344-VE/P3346-VE/P3367-VE для других операционных систем см. на стр. 18.

Утилита AXIS IP Utility - одна видекамера/небольшая система

Утилита AXIS IP Utility автоматически находит устройства Axis, включенные в локальную сеть. Данная утилита также позволяет указать статический IP-адрес вручную. Утилиту AXIS IP Utility можно найти на CD-диске Network Video Product CD, который входит в комплект поставки сетевой камеры, или скачать бесплатно с сайта www.axis.com/techsup

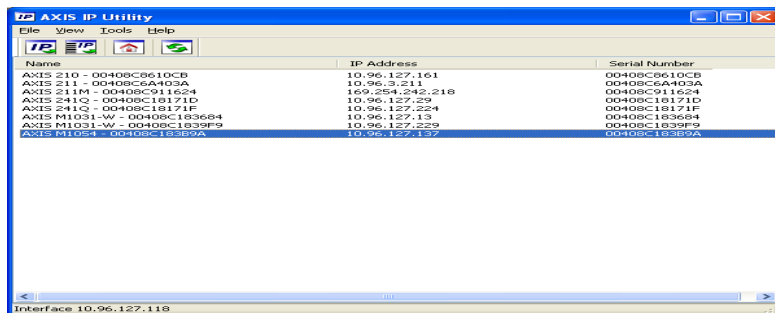

Обратите внимание, что сетевую камеру AXIS P3343-VE/P3344-VE/P3346-VE/P3367-VE следует устанавливать в сетевом сегменте (физической подсети), которой принадлежит компьютер с запущенной утилитой AXIS IP Utility.

Автоматический поиск и присвоение адреса

1. Проверьте, что сетевая камера AXIS P3343-VE/P3344-VE/P3346-VE/P3367-VE включена и подсоединена к сети.
2. Запустите утилиту AXIS IP Utility.
3. Когда утилита обнаружит сетевую камеру AXIS P3343-VE/P3344-VE/P3346-VE/P3367-VE, дважды щелкните левой кнопкой мыши, чтобы открыть домашнюю страницу камеры.
4. Правила ввода и использования пароля см. на странице 14.

Настройка IP-адреса вручную (опционально)

1. Найдите свободный IP-адрес в сетевом сегменте, которому принадлежит ваш компьютер.
2. Найдите в списке сетевую камеру AXIS P3343-VE/P3344-VE/P3346-VE/P3367-VE.
3. Нажмите кнопку  **Assign new IP address to selected device** и введите IP-адрес.
4. Нажмите кнопку **Assign** и следуйте указаниям на экране монитора. Чтобы введенный IP-адрес стал действительным, выключите и включите сетевую камеру не позднее, чем через 2 минуты.
5. Нажмите кнопку **Home Page**, чтобы открыть домашнюю страницу сетевой камеры.
6. Правила ввода и использования пароля см. на странице 14.

Утилита AXIS Camera Management - несколько видеокamer/большая система

Утилита AXIS Camera Management автоматически находит все сетевые устройства компании Axis, показывает текущий статус соединения, обеспечивает обновление прошивки и раздает IP-адреса.

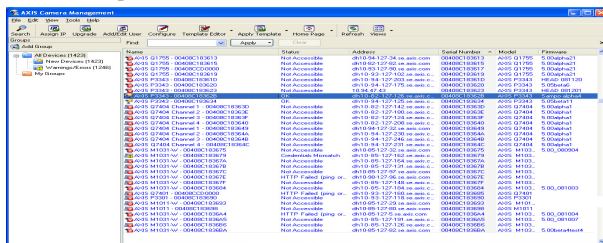

РУССКИЙ

Автоматический поиск и присвоение адреса

1. Проверьте, что камера включена и подсоединена к локальной сети.
2. Запустите утилиту AXIS Camera Management. Когда камера появится в списке, щелкните правой кнопкой мышки по ссылке и откройте домашнюю страницу Live View Home Page.
3. Подробнее порядок ввода пароля см. на стр. 14.

Настройка IP-адреса одного устройства

1. Выберите камеру AXIS P3343-VE/P3344-VE/P3346-VE/P3367-VE в окне утилиты AXIS Camera Management и нажмите кнопку

Assign IP 

2. Нажмите кнопку **Assign the following IP address** и введите IP-адрес, маску подсети и маршрутизатор, который будет использоваться по умолчанию
3. Нажмите кнопку **OK**.



Настройка IP-адресов нескольких устройств

Утилита AXIS Camera Management ускоряет процесс раздачи IP-адресов нескольким устройствам, предлагая IP-адреса из указанного диапазона

1. Выделите камеры, которым требуется назначить IP-адрес (можно одновременно выбрать разные модели камер) и нажмите кнопку **Assign IP** .

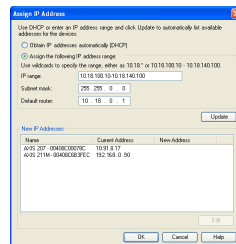

- Нажмите кнопку **Assign the following IP address range** и введите диапазон IP-адресов, маску подсети и маршрутизатор, который будет использоваться по умолчанию.
- Нажмите кнопку **ОК**.

5 Ввод пароля

Для получения доступа к устройствам необходимо ввести пароль по умолчанию **root**. При первой попытке доступа к сетевой камере AXIS P3343-VE/P3344-VE/P3346-VE/P3367-VE на мониторе появится диалоговое окно **Configure Root Password**, где будет предложено ввести новый пароль.

Чтобы устранить вероятность отслеживания вводимого пароля по сети, можно использовать защищенное соединение HTTPS для которого требуется наличие сертификата HTTPS.

Чтобы ввести новый пароль по стандартному соединению HTTP, откройте диалоговое окно **Configure Root Password**.

Чтобы ввести пароль по шифрованному соединению HTTPS, см. порядок действий ниже:

- Нажмите кнопку **Create self-signed certificate**.
- Укажите необходимую информацию и нажмите кнопку **ОК**. Теперь, будет создан сертификат, и можно безопасно ввести пароль. Теперь весь входящий и исходящий трафик сетевой камеры AXIS P3343-VE/P3344-VE/P3346-VE/P3367-VE будет шифроваться
- введите пароль, затем введите его повторно для подтверждения правильности пароля. Нажмите кнопку **ОК**. Теперь, пароль задан.

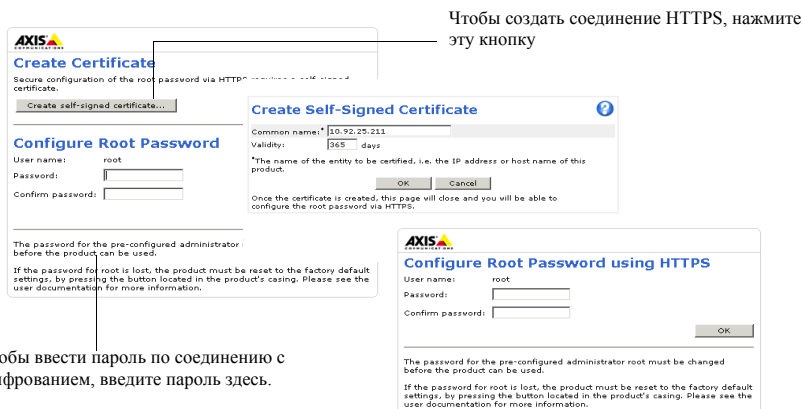

- Чтобы войти, введите имя пользователя **“root”** в появившемся диалоговом окне.

Прим.: Логин администратора по умолчанию root удалить нельзя.

5. Введите заданный выше пароль и нажмите кнопку **OK**. Если вы забыли пароль, восстановите заводские настройки камеры AXIS P3343-VE/P3344-VE/P3346-VE/P3367-VE. См. стр. 22

6. **AXIS P3346-VE/AXIS P3367-VE:**
Режим захвата должен быть установлен при первом доступе к камере. Выберите необходимый режим захвата из выпадающего списка и нажмите кнопку **OK**

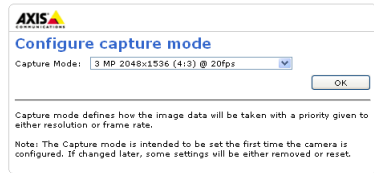

Прим.: Режим захвата может быть изменен позже с Web-страницы, но это приведет к сбросу прочих настроек. Подробнее см. онлайн-справку или руководство пользователя.

7. При необходимости нажмите **Yes** для установки утилиты AMC (AXIS Media Control), предназначенной для просмотра потокового видео в браузере Internet Explorer. Для этого вам потребуются права администратора.

Прим.: Для установки AMC в Windows 7/Windows Vista, Вам потребуется запустить Internet Explorer в качестве администратора. Правой кнопкой мыши нажмите на иконку Internet Explorer и выберите **Run as administrator**.

Доступ к потоковому видео

Отображается страница **Live View**. Ссылка **Setup** ведет к меню, которое позволяет настроить камеру.

Прим.: Для установки AMC в Windows 7/Windows Vista, Вам потребуется запустить Internet Explorer в качестве администратора. Правой кнопкой мыши нажмите на иконку Internet Explorer и выберите **Run as administrator**.

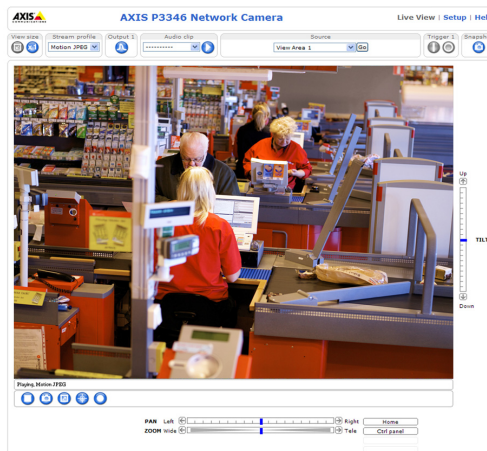

6 Настройка объектива

Запустите браузер Интернет и откройте страницу **Live View**, чтобы настроить объектив камеры. Порядок настройки см. ниже:

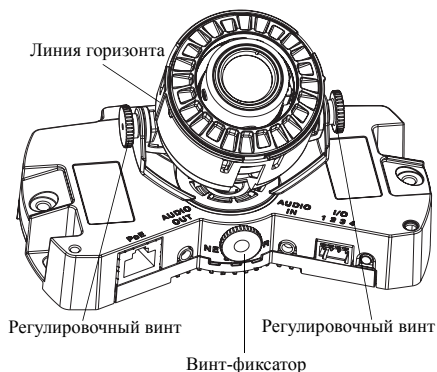

1. Ослабьте винт-фиксатор и регулировочные винты.
2. Поверните объектив камеры (вместе с держателем объектива) в требуемое положение. Проверьте, что линии горизонта на обеих сторонах объектива находятся четко горизонтально

Прим.: Убедитесь, что отметка на крышке объектива выровнена между горизонтальными линиями.

3. Затем затяните винт-фиксатор и регулировочные винты, чтобы зафиксировать выбранное положение камеры.
4. Откройте страницу **Focus Adjustment** (меню **Setup > Basic Configuration > Focus & Zoom**) и следуйте указаниям на экране. Сфокусируйте и настройте кратность увеличения камеры по изображению в окне. См. онлайн-справку для более подробной информации.

Прим.: С установленным куполом изображения камеры может показаться немного размытым (расфокусированным), потому что купол преломляет свет. Чтобы устранить эту проблему, откройте страницу **Focus Adjustment** (меню **Setup > Basic Configuration > Focus & Zoom**) и заново сфокусируйте камеру.

Предупреждение! Регулировка объектива вручную может привести к его неисправности.

7 Завершение установки

1. Поверните черный защитный экран внутри купола
Если необходимо, поставьте защитный козырек перед установкой купола камеры. Чтобы установить козырек, открутите два винта в куполе. Затем, снимите шайбы с этих винтов и наденьте их на длинные винты из комплекта поставки. Установите и закрепите козырек двумя длинными винтами.
2. Установите купол на корпус камеры и закрепите четырьмя винтами.

Черный
защитный
экран

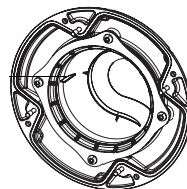

Другие способы настройки IP-адреса

В таблице ниже приведены другие способы настройки IP-адреса. Все способы доступны по умолчанию.

	Операционная система	Примечания
UPnP™	Windows	Если разрешено на компьютере, система автоматически находит и добавляет сетевую камеру в “Мое сетевое окружение”.
Bonjour	MAC OSX (10.4 или выше)	Для браузеров с поддержкой Bonjour. Откройте закладку Bonjour в вашем браузере (например, Safari) и откройте ссылку, чтобы перейти на вебстраницу камеры.
AXIS Dynamic DNS Service	Любая	Бесплатная служба компании Axis, которая позволяет быстро и легко установить сетевую камеру. Требуется Internet-соединение без прокси-сервера HTTP. Подробнее см. www.axiscam.net
ARP/Ping	Любая	См. ниже. Команду необходимо ввести не позднее 2 минут после включения камеры.
Просмотр страниц администратора на сервере DHCP	Любая	Порядок работы со страницами администратора для сервера DHCP см. в руководстве на сервер

Хостинг видеонаблюдения AXIS (AVHS)

Камера также может быть подключена к AVHS для хостинга видеонаблюдения. Если Вы имеете доступ к услуге AVHS, выполните инструкции в руководстве по эксплуатации провайдера. Подробную информацию по поиску местного провайдера AVHS см. www.axis.com/hosting Ключ аутентификации поставляется вместе с услугой. Ключ связан с уникальным серийным номером камеры (S/N), который указан в верхней части этикетки.

Прим.: Храните ключ для дальнейшего использования.

Настройка IP-адреса при помощи ARP/Ping

1. Получите свободный статический IP-адрес в том же сегменте сети, к которому подключен ваш компьютер.
2. Посмотрите серийный номер (S/N), указанный на этикетке сетевой камеры AXIS P3343-VE/P3344-VE/P3346-VE/P3367-VE.
3. Откройте командную строку и введите следующие команды:

Команда Windows	Пример (Windows)
arp -s <IP Address> <Serial Number> ping -l 408 -t <IP Address>	arp -s 192.168.0.125 00-40-8c-18-10-00 ping -l 408 -t 192.168.0.125
Команда (UNIX/Linux/Mac)	Пример (UNIX/Linux/Mac)
arp -s <IP Address> <Serial Number> temp ping -s 408 <IP Address>	arp -s 192.168.0.125 00:40:8c:18:10:00 temp ping -s 408 192.168.0.125

4. Отсоедините и подключите сетевой кабель камеры AXIS P3343-VE/P3344-VE/P3346-VE/P3367-VE.
5. Закройте командную строку, когда получите сообщение ‘Reply from 192.168.0.125:...’ или похожее.
6. В адресной строке браузера введите http://<IP -адрес> в поле Location/Address и нажмите кнопку ВВОД на клавиатуре

Примечания:

- Чтобы открыть командную строку операционной системы Windows: в меню ПУСК выберите команды ВЫПОЛНИТЬ и введите команду. Нажмите кнопку ОК.
- Чтобы ввести команду ARP в операционной системе Mac OS X, используйте утилиту Application > Utilities.

Соединительные разъемы

Сетевой порт - разъем Ethernet RJ-45. Поддерживает технологию Power over Ethernet. Рекомендуется использовать экранированные кабели.

Аудиовход – 3,5 мм вход мономикрофона или моносигнала (линейный вход, из стереосигнала берется левый канал).

Аудиовыход - аудиовыход (линейный) подсоединяется к системе оповещения или активным динамикам со встроенным усилителем. Можно подключить наушники. Стереоразъем используется как видеовыход.

Слот карты памяти SDHC - Для карты памяти SD повышенной емкости, которая используется как съемный накопитель данных.

Разъем шлейфа - Используется в системах, например для обнаружения движения, срабатывания по событиям, замедленной записи и уведомления о тревоге. Кроме того с вспомогательным силовым контактом и контактом заземления обеспечивается связь с:

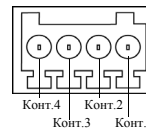

- одним транзисторным выходом для подключения внешних устройств, например, реле и светодиодов. Подсоединенными устройствами можно управлять по интерфейсу VAPIX и кнопками на домашней странице (Live View). Также их включение/выключение может инициироваться событиями (Event Type). Состояние выхода становится активным (чтобы посмотреть состояние, откройте System Options > Ports & Devices), когда срабатывает устройство сигнализации.
- одним цифровым выходом сигнализации для подключения устройств, работающих по принципу реле (размыкание/замыкание цепи), например: пассивные инфракрасные датчики, дверной/оконный контакт, датчики разбития окон. Когда поступает сигнал тревоги, вход становится активным (см. System Options > Ports & Devices)..

Назначение	Конт.	Notes	Specifications
Земля	1	Заземление	
Питание 3,3 В пост. тока	2	Может использоваться для питания дополнительного оборудования. Прим.: Контакт используется только как выход питания.	Нагрузка не более 50 м
Цифровой вход	3	Подсоединить к земле, чтобы использовать или не подсоединять, чтобы не использовать	Не менее – 40 В пост. тока Не более + 40 В пост. тока
Цифровой выход	4	Использует транзистор NFET с открытым коллектором с источником, подсоединенным к земле. Если используется с внешним реле, диод включается параллельно с нагрузкой для защиты от переходных напряжений.	Нагрузка не более 100 мА Напряжение не более + 40 В пост. тока

На нижеприведенной схеме соединений показан пример подключения доп. устройства к сетевой камере AXIS P3343-VE/P3344-VE/P3346-VE/P3367-VE.

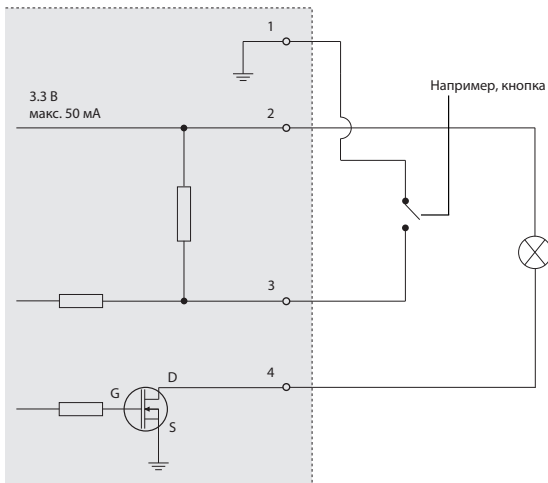

Светодиодные индикаторы

Светодиод	Цвет	Индикация
Сеть	Зеленый	Горит - соединение по сети 100 Мбит/сек в норме. Мигает - обмен данными по сети.
	Оранжевый	Горит - соединение по сети 10 Мбит/сек в норме. Мигает - обмен данными по сети.
	Не горит	Соединение с сетью отсутствует.
Состояние	Зеленый	Горит зеленым - все в норме.
	Оранжевый	Горит - во время включения; мигает один раз - при загрузке заводских настроек или восстановлении настроек
	Красный	Медленно мигает - обновление прошивки прошло неудачно
Питание	Зеленый	Питание в норме
	Оранжевый	Мигает зеленым/оранжевым во время обновления прошивки.

Восстановление заводских настроек

При необходимости все значения параметров камеры, включая IP-адрес, можно сбросить до заводских значений:

1. Выключите камеру.
2. Нажмите и удерживайте кнопку КОНТРОЛЬ (см. *Внешний вид*, стр. 6), одновременно включив камеру.
3. Не отпускайте кнопку КОНТРОЛЬ, пока индикатор СОСТОЯНИЕ не начнет мигать оранжевым цветом (ожидание может занять порядка 15 секунд).
4. Отпустите кнопку КОНТРОЛЬ. Процесс может занять около одной минуты (когда индикатор СОСТОЯНИЕ загорится зеленым цветом). Можно выполнить сброс до заводских настроек по умолчанию. IP-адрес по умолчанию - 192.168.0.90
5. Снова настройте IP-адрес.
6. Повторно сфокусируйте видеоканеру.

Значения параметров камеры также можно сбросить до заводских значений через веб-интерфейс. Директория - Setup > System Options > Maintenance.

Доступ к камере по сети Интернет

Если установка камеры AXIS P3343-VE/P3344-VE/P3346-VE/P3367-VE завершена успешно, ей можно управлять по вашей локальной сети. Чтобы получить доступ к камере через Интернет, маршрутизаторы надо настроить таким образом, чтобы они принимали входящий трафик, для которого обычно выделяется отдельный порт

- Порт HTTP (по умолчанию порт 80) для просмотра и конфигурирования
- Порт RTSP (порт по умолчанию 554) для просмотра видеопотоков H.264

Подробнее см. документацию на маршрутизатор. Также дополнительные сведения можно получить в службе поддержки компании Axis по адресу www.axis.com/techsup

Дополнительная информация

Руководство пользователя записано на CD-диске Axis Network Video Product CD (входит в комплект поставки камеры). Также электронную версию руководства можно скачать по адресу www.axis.com.

Совет!

Периодически заходите на сайт производителя www.axis.com/techsup, чтобы проверить наличие новой версии прошивки. Чтобы посмотреть текущую версию прошивки, откройте меню Setup > About.

Руководство по установке

AXIS P3343-VE/P3344-VE/AXIS P3346-VE/AXIS P3367-VE

© Axis Communications AB, 2009-2011

Ред. 3.0

Отпечатано: май 2011

Номер по каталогу 43622