

COMBO

ГОТОВЫЙ ДЛЯ УСТАНОВКИ КОМПЛЕКТ ВИДЕОНАБЛЮДЕНИЯ

7 ЭТАПОВ УСТАНОВКИ

СОСТАВ КОМПЛЕКТА:

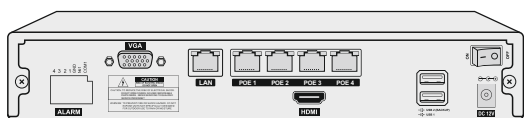

- 1 Цифровой видеорегистратор (1 шт.)

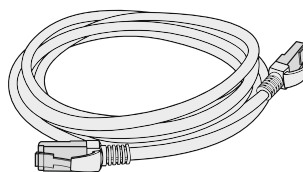

- 5 LAN-кабель (1 шт.)

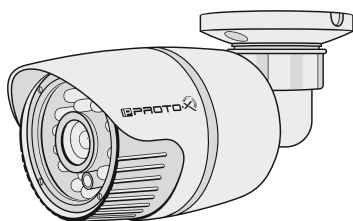

- 2 Всепогодная IP видеокамера 1.3 Мрх (4 шт.)

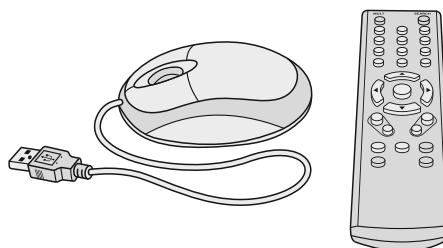

- 6 USB-мышь (1 шт.) и Пульт управления (1 шт.)

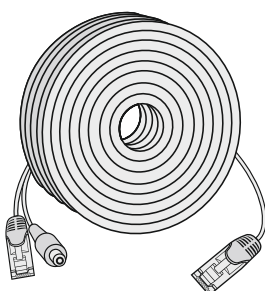

- 3 Кабель комбинированный 18 м (4 шт.)

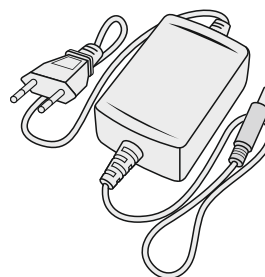

- 7 Блок питания (1 шт.)



- 4 Предупреждающий знак (1 шт.)

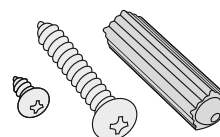

- 8 Комплект крепежных элементов:
для камеры (12 шт.), для регистратора (4 шт.)

1. УСТАНОВКА КАМЕРЫ

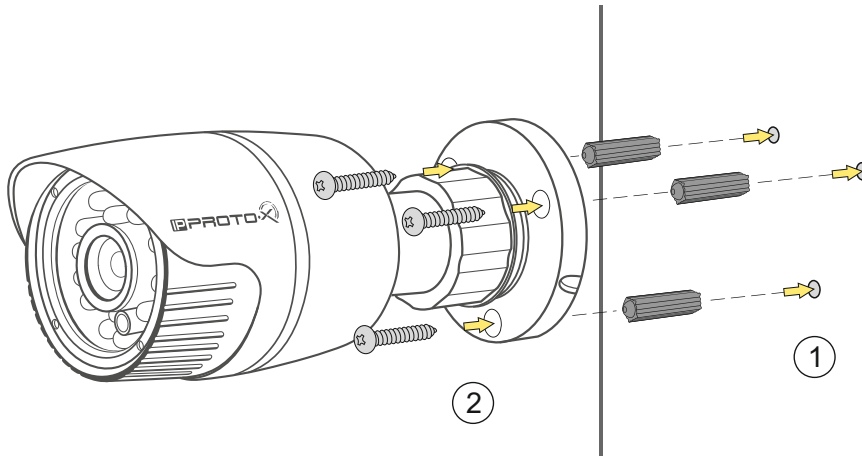

1. Ограничительные манжеты поместить в заранее подготовленные отверстия.
2. Закрепить кронштейн с камерой при помощи дюбель-гвоздей.

2. УСТАНОВКА ЖЕСТКОГО ДИСКА

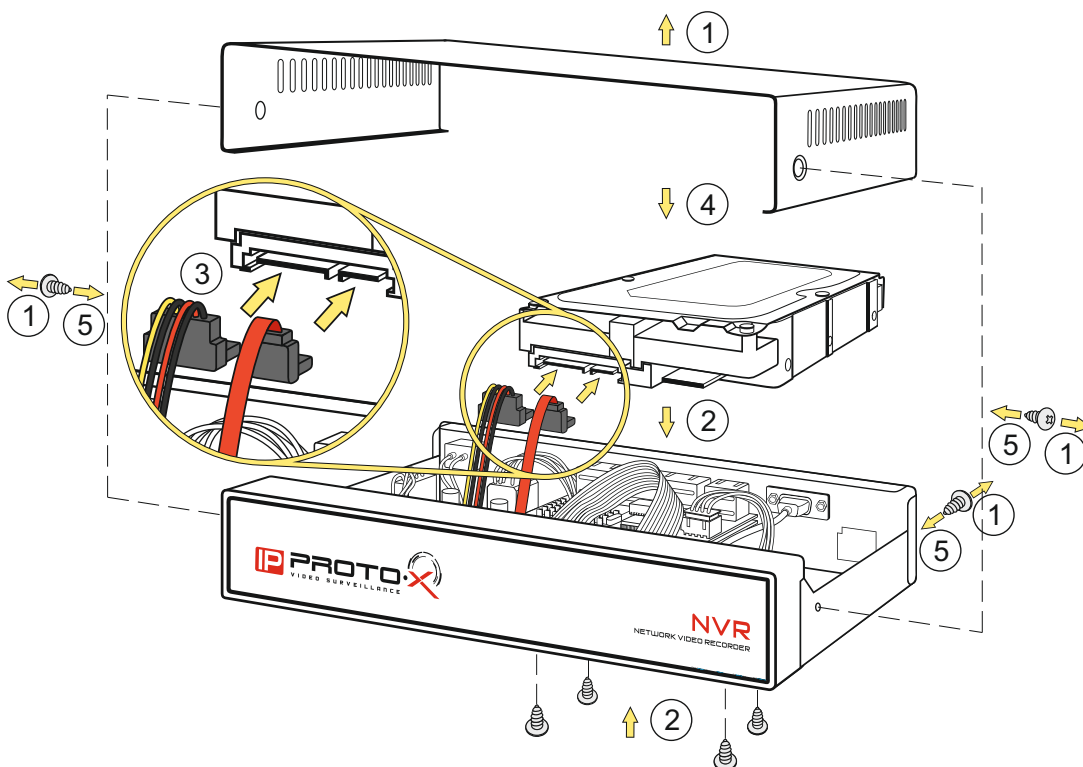

1. Открутить 4 винта и снять крышку видеорегистратора.
2. Поместить жесткий диск во внутрь регистратора и закрепить 4-мя винтами.
3. Подключить SATA-кабель данных и кабель питания к жесткому диску.
4. Закрыть крышку регистратора.
5. Закрепить крышку видеорегистратора 4-мя винтами.

3. ПОДКЛЮЧЕНИЕ КАМЕРЫ К ВИДЕОРЕГИСТРАТОРУ

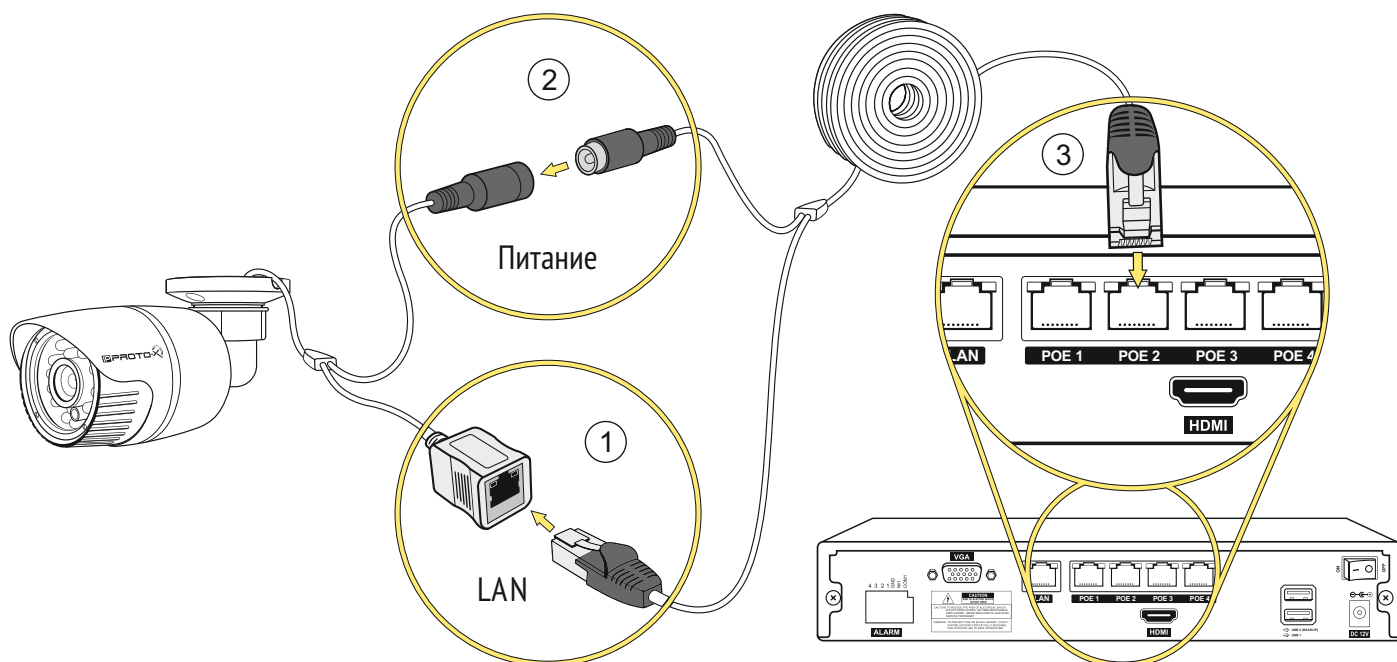

1. Соединить сетевой разъем комбинированного кабеля с соответствующим сетевым разъемом видеокамеры.
2. Соединить разъем питания комбинированного кабеля с соответствующим разъемом питания видеокамеры.
3. Соединить второй сетевой разъем с сетевым входом видеорегистратора.

4. ПОДКЛЮЧЕНИЕ К БЛОКУ ПИТАНИЯ

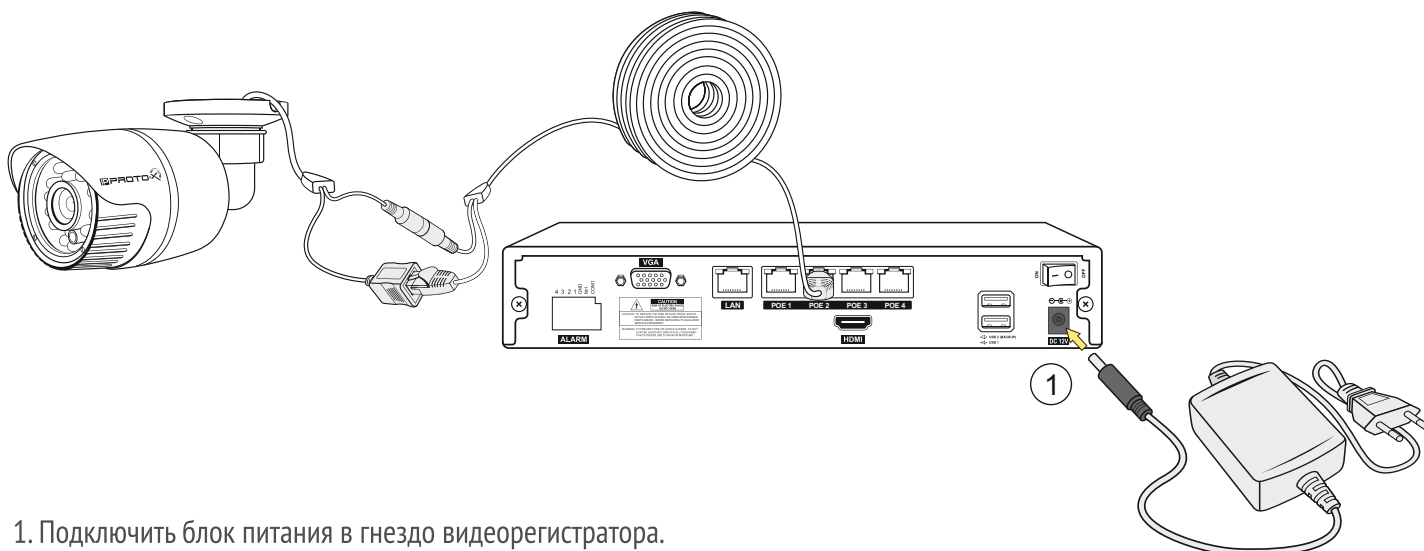

1. Подключить блок питания в гнездо видеорегистратора.

5. ПОДКЛЮЧЕНИЕ К МОНИТОРУ

①

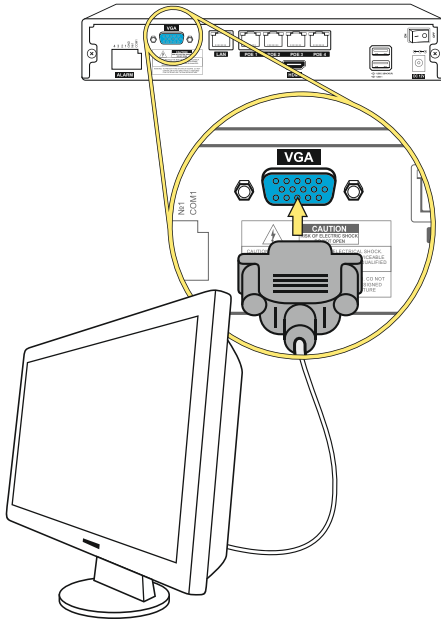

1. Монитор с VGA выходом подключить к видеорегистратору соответствующим кабелем*.

* Не входит в комплект.

②

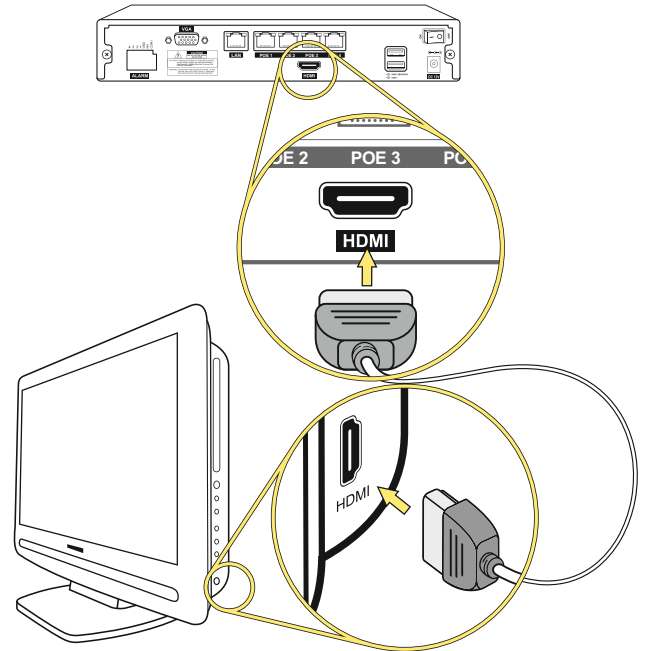

2. Монитор с HDMI входом подключить к видеорегистратору соответствующим кабелем*.

* Не входит в комплект.

6. ПОДКЛЮЧЕНИЕ К СЕТИ ИНТЕРНЕТ

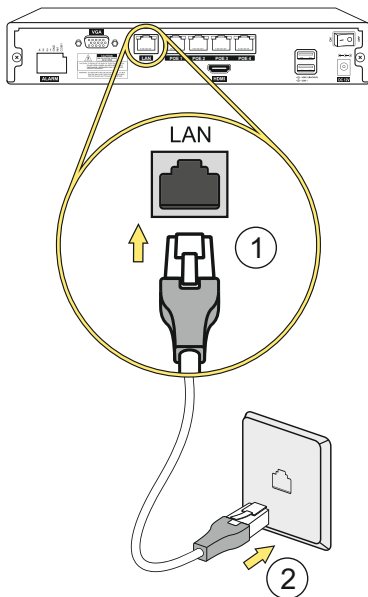

1. Подключить LAN-кабель к соответствующему входу видеорегистратора.
2. Подключить видеорегистратор посредством сетевого кабеля к сети интернет / роутеру / сетевой розетке.

www.proto-x.net

7. ПОДКЛЮЧЕНИЕ К ЭЛЕКТРОПИТАНИЮ

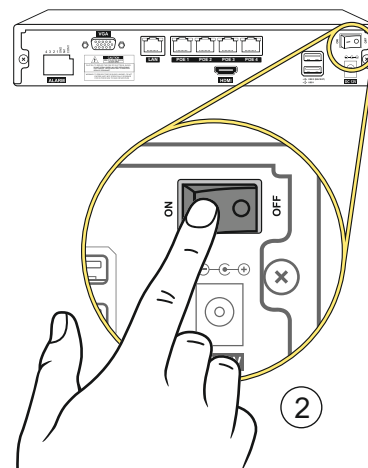
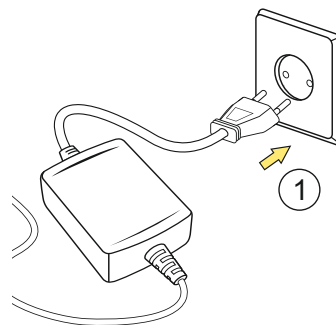

1. Подключить устройства к электропитанию.
2. Включить на видеорегистраторе кнопку подачи электроэнергии, переведя ее в положение «I». Видеорегистратор начнет работу автоматически.

Не забудьте повесить предупреждающий знак «Ведется видеонаблюдение»!

