

Panasonic

Руководство по монтажу Цветные камеры замкнутой телевизионной системы

Модель № WV-CP620/G, WV-CP624E
WV-CP600/G, WV-CP604E

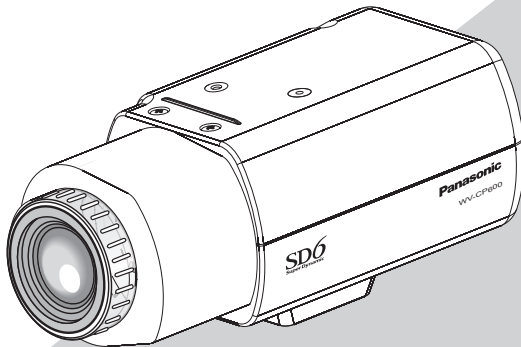

Данная иллюстрация показывает WV-CP600/G.
Объектив: Опционный

Прежде чем приступить к подсоединению или управлению настоящим изделием, следует тщательно изучить настоящую инструкцию и сохранить ее для будущего использования.

В некоторых описаниях настоящей инструкции номер модели фигурирует в сокращенной форме.

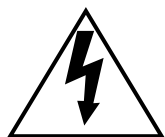

Пиктографический знак сверкания молнии со стрелкой в равностороннем треугольнике предупреждает пользователя о наличии в кожухе прибора неизолированного высокого «опасного напряжения», могущего создать опасность поражения электрическим током.





Восклицательный знак в равностороннем треугольнике предупреждает пользователя о наличии важных инструкций по эксплуатации и техобслуживанию в сопроводительной документации к прибору.

ПРЕДУПРЕЖДЕНИЕ:

- Во избежание пожара или поражения электрическим током не следует подвергать настоящий прибор воздействию атмосферных осадков или влаги.
- Прибор не должен подвергаться воздействию каплепадения или брызг, причем на нем не должны размещаться объекты, заполненные жидкостью, такие как вазы.
- Все работы по монтажу настоящего прибора должны выполняться квалифицированным персоналом по техобслуживанию и ремонту или монтажниками систем.
- ТВо избежание травм данный аппарат должен быть надежно закреплен на полу/стене/потолке в соответствии с инструкциями по установке.
- Сетевая штепсельная вилка или приборный соединитель должны оставаться готовыми к работе.
- Монтаж прибора следует произвести в соответствии с правилами монтажа.
- Данный прибор не имеет выключателя сети. При отключении электропитания отключите источник питания или кабель питания.
- Соединения выполнить в соответствии с местными нормами и стандартами

Содержание

Важные правила техники безопасности.....	4
Ограничение ответственности.....	5
Отказ от гарантии.....	5
Предисловие.....	6
Об условном обозначении.....	6
Отличительные черты.....	6
Об инструкции для пользователя.....	7
Торговые знаки и зарегистрированные торговые знаки.....	7
Меры предосторожности.....	8
Меры предосторожности при монтаже.....	10
Основные органы управления и контроля и их функции.....	12
Монтаж и соединения.....	13
Меню настройки.....	23
Перечень параметров меню установки.....	23
Основные операции.....	24
Схема перехода экрана 	26
Схема перехода экрана 	27
Дефектовка.....	28
Технические характеристики.....	29
Стандартные аксессуары.....	30

Важные правила техники безопасности

- 1) Следует изучить настоящую инструкцию.
- 2) Следует сохранить настоящую инструкцию.
- 3) Следует обратить внимание на все предупреждения.
- 4) Надо соблюсти все правила.
- 5) Нельзя использовать этого прибора вблизи воды.
- 6) Следует очистить только сухими концами.
- 7) Нельзя закрывать всех вентиляционных отверстий и проемов. Монтируют в соответствии с инструкцией изготовителя.
- 8) Нельзя монтировать прибора вблизи источников тепла, таких как радиаторы, отопительный регистры, печки или прочие устройства (включая усилители), выделяющие теплоту.
- 9) Нельзя действовать во вред целям обеспечения безопасности поляризованной вилки или заземляющего штекера. Поляризованная вилка имеет два контакта, один из которых шире, чем другой. Заземляющий штекер имеет два контакта и третий заземляющий штырек. Широкий контакт и третий штырек предусмотрены для безопасности. Если предусмотренная вилка или штекер не пригоняется к сетевой розетке, то надо обратиться к электрику за заменой устаревшей розетки.
- 10) Следует защитить силовой кабель от надавливания или прищемления в вилках, розетках и точках, где они выходят из аппаратуры.
- 11) Следует применять только приспособления/принадлежности, назначенные изготовителем.
- 12) Следует использовать только тележку, подставку, треножник, кронштейн или стол, оговоренные изготовителем, или поставленные с аппаратурой. При использовании тележки надо внимательно переместить комбинацию тележки и аппаратуры во избежание ранения из-за опрокидывания.



- 13) Во время грозы или при оставлении аппаратуры в бездействии в течение длительного периода надо отключить ее от сети питания.
- 14) Следует обратиться к квалифицированному персоналу по техобслуживанию и ремонту за всеми работами по техобслуживанию и ремонту. Техобслуживание и ремонт требуются во всех случаях, когда аппаратура повреждена, когда силовой кабель или вилка повреждены, когда жидкость пролита, когда какие-либо объекты упали в аппаратуру, когда аппаратура подверглась воздействию атмосферных осадков или влаги, либо же когда аппаратура не работает правильно, либо упала с высоты.

Ограничение ответственности

НАСТОЯЩЕЕ ИЗДАНИЕ ПРЕДОСТАВЛЯЕТСЯ НА УСЛОВИЯХ «КАК ЕСТЬ», БЕЗ КАКИХ-ЛИБО ГАРАНТИЙ, ЯВНЫХ ИЛИ ПОДРАЗУМЕВАЕМЫХ, ВКЛЮЧАЯ, НО НЕ ОГРАНИЧИВАЯСЬ ЭТИМ, ПОДРАЗУМЕВАЕМЫЕ ГАРАНТИИ ВОЗМОЖНОСТИ КОММЕРЧЕСКОГО ИСПОЛЬЗОВАНИЯ, ПРИГОДНОСТИ ДЛЯ ПРИМЕНЕНИЯ В ОПРЕДЕЛЕННЫХ ЦЕЛЯХ ИЛИ НЕНАРУШЕНИЯ ПРАВ ТРЕТЬИХ ЛИЦ.

ЭТО ИЗДАНИЕ МОЖЕТ СОДЕРЖАТЬ ТЕХНИЧЕСКИЕ НЕТОЧНОСТИ ИЛИ ТИПОГРАФИЧЕСКИЕ ОШИБКИ. В ИНФОРМАЦИЮ, ПРИВЕДЕННУЮ В ДАННОМ ИЗДАНИИ, В ЛЮБОЕ ВРЕМЯ ВНОСЯТСЯ ИЗМЕНЕНИЯ ДЛЯ ВНЕСЕНИЯ УСОВЕРШЕНСТВОВАНИЙ В ИЗДАНИЕ И/ИЛИ СООТВЕТСТВУЮЩИЙ(ИЕ) ПРОДУКТ(Ы).

Отказ от гарантии

НИ В КАКИХ СЛУЧАЯХ, КРОМЕ ЗАМЕНЫ ИЛИ ОБОСНОВАННОГО ТЕХОБСЛУЖИВАНИЯ ПРОДУКТА, «Панасоник Систем Нетворкс Ко., Лтд.» НЕ НЕСЕТ ОТВЕТСТВЕННОСТИ ПЕРЕД ЛЮБОЙ СТОРОНОЙ ИЛИ ЛИЦОМ ЗА СЛУЧАИ, ВКЛЮЧАЯ, НО НЕ ОГРАНИВАЯСЬ ЭТИМ:

- (1) ВСЯКОЕ ПОВРЕЖДЕНИЕ И ПОТЕРИ, ВКЛЮЧАЮЩИЕ БЕЗ ОГРАНИЧЕНИЯ, НЕПОСРЕДСТВЕННЫЕ ИЛИ КОСВЕННЫЕ, СПЕЦИАЛЬНЫЕ, ПОБОЧНЫЕ ИЛИ ТИПОВЫЕ, ВОЗНИКАЮЩИЕ ИЗ ИЛИ ОТНОСЯЩИЕСЯ К ДАННОМУ ИЗДЕЛИЮ;
- (2) ТРАВМЫ ИЛИ ЛЮБОЕ ПОВРЕЖДЕНИЕ, ВЫЗЫВАЕМЫЕ НЕСООТВЕТСТВУЮЩИМ ПРИМЕНЕНИЕМ ИЛИ НЕБРЕЖНЫМ УПРАВЛЕНИЕМ ПОЛЬЗОВАТЕЛЯ;
- (3) НЕОБОСНОВАННУЮ РАЗБОРКУ, РЕМОНТ ИЛИ МОДИФИКАЦИЮ ИЗДЕЛИЯ ПОЛЬЗОВАТЕЛЕМ;
- (4) НЕУДОБСТВО ИЛИ ЛЮБЫЕ ПОТЕРИ, ВОЗНИКАЮЩИЕ ПРИ НЕПРЕДСТАВЛЕНИИ ИЗОБРАЖЕНИЙ ПО ЛЮБОЙ ПРИЧИНЕ, ВКЛЮЧАЮЩЕЙ ОТКАЗ ИЛИ НЕИСПРАВНОСТЬ ИЗДЕЛИЯ
- (5) ЛЮБУЮ НЕИСПРАВНОСТЬ, КОСВЕННОЕ НЕУДОБСТВО ИЛИ ПОТЕРЮ ИЛИ ПОВРЕЖДЕНИЕ, ВОЗНИКАЮЩИЕ ИЗ СИСТЕМЫ, КОМБИНИРОВАННОЙ С УСТРОЙСТВАМИ ТРЕТЬЕЙ СТОРОНЫ;
- (6) ЛЮБУЮ РЕКЛАМАЦИЮ ИЛИ ДЕЛО ПРОТИВ УБЫТКОВ, ВОЗБУЖДЕННЫЕ ЛЮБЫМ ЛИЦОМ ИЛИ ОРГАНИЗАЦИЕЙ, ОКАЗАВШИХСЯ ОБЪЕКТОМ СЪЕМКИ, ПО ПОВОДУ НАРУШЕНИЯ ПРАЙВЕСИ С РЕЗУЛЬТАТОМ ТОГО, ЧТО ИЗОБРАЖЕНИЕ ПО СТОРОЖЕВОЙ КАМЕРЕ, ВКЛЮЧАЯ СОХРАНЕННЫЕ ДАННЫЕ, ПО КАКОЙ-ЛИБО ПРИЧИНЕ СТАНОВИТСЯ ОБЩЕИЗВЕСТНЫМ, ЛИБО ИСПОЛЬЗУЕТСЯ ДЛЯ ИНЫХ ЦЕЛЕЙ.

Предисловие

Данный продукт является цветной камерой замкнутой телевизионной системы (CCTV), оснащенной ПЗС-матрицей 1/3 дюйма. Подсоединяя данное изделие к видеомонитору, пользователи могут применять его как камеру для мониторинга.

- WV-CP620/G: Питание перем. т. напряжением от 220 до 240 V, с функцией переключения цветного/черно-белого режимов
- WV-CP624E: Питание перем. т. напряжением 24 V, пост. т. напряжением 12 V, с функцией переключения цветного/черно-белого режимов
- WV-CP600/G: Питание перем. т. напряжением от 220 до 240 V, с функцией простого включения черно-белого режима
- WV-CP604E: Питание перем. т. напряжением 24 V, пост. т. напряжением 12 V, с функцией простого включения черно-белого режима

Об условном обозначении

При описании функций, отведенных только для определенных моделей, используется следующее условное обозначение. Функции без условного обозначения поддерживаются всеми моделями.

CP620 : Функции с данным обозначением могут применяться при использовании моделей WV-CP620/G и WV-CP624E.

CP600 : Функции с данным обозначением могут применяться при использовании моделей WV-CP600/G и WV-CP604E.

Отличительные черты

Введение ПЗС с высоким разрешением новой разработки

Введение ПЗС новой разработки с 976 пикселями по горизонтали обеспечило высокое разрешение по горизонтали 650 ТВ линий.

Super Dynamic 6 (SUPER-D6)

Для объектов съемки, имеющих высокий контраст между светлыми и темными областями, компенсация яркости пикселей даст более естественные изображения.

Достигнута высокая чувствительность благодаря функции шумоподавления

Для цветных изображений достигнута чувствительность при следующих значениях минимальной освещенности благодаря включению конструкции схемы низкого шума (F1.4):

0.08 lx (цветной), 0.008 lx (черно-белый режима) **CP620**

0.08 lx (цветной), 0.05 lx (черно-белый режима) **CP600**

Имеется функция перевода День/Ночь **CP620**

В темное время суток отпадает необходимость в управлении камерой, так как в условиях низкой освещенности цветной режим отображения изображения автоматически переключается в чернобелый.

Ночью могут сниматься яркие изображения благодаря автоматическому включению ИК-фильтров при низкой освещенности.

Имеется функция определения движения (VMD)

Возможно определение движения объекта. Могут определяться действия закрывания. камеры тканью, крышкой или другие действия, а также изменение направления камеры во время наблюдения.

Примечание:

- Функция VMD не является специализированной функцией предотвращения угона, кражи, пожаров и др. Производитель не несет ответственности за какие-либо происшествия или ущерб, вызванные применением функции для вышеупомянутых целей.
-

Об инструкции для пользователя

Инструкция по эксплуатации камеры предусмотрена в двух вариантах: настоящее Руководство и инструкция по эксплуатации (PDF).

Настоящее Руководство посвящено пояснению методики монтажа камеры.

О порядке задания уставок прибора см. "Инструкцию по эксплуатации (PDF)", предусмотренную на поставленном CD-ROM. Для чтения PDF требуется программа Adobe® Reader®. Если на ПК не инсталлирована программа Adobe® Reader®, то следует скачать Adobe® Reader® новейшей версии с веб-сайта Adobe для ее инсталляции на ПК.

Торговые знаки и зарегистрированные торговые знаки

Adobe, Acrobat Reader и Reader являются зарегистрированными торговыми знаками или торговыми знаками корпорации «Adobe Systems Incorporated» в США и/или других странах.

Меры предосторожности

Монтажные работы следует поручить дилеру.

Монтажные работы требуют технических навыков и опыта. В противном случае могут возникнуть травмы или повреждение прибора. Нужно обязательно обращаться к дилеру.

Нельзя вставлять посторонних предметов в прибор.

Иначе может возникнуть невозвратимое повреждение прибора. Надо немедленно отключить прибор от сети питания, затем обратиться к квалифицированному персоналу по техобслуживанию и ремонту.

Не следует пытаться разобрать или модифицировать прибор.

Несоблюдение данного требования может привести к пожару или поражению электрическим током. За ремонтом или проверками следует обращаться к дилеру.

В случае возникновения проблемы с прибором следует немедленно прекратить операции.

Если дымится данный прибор, либо из него слышится гарь, то не следует продолжать его работу, так как иначе может возникнуть пожар, травмирование или повреждение прибора. Надо немедленно отключить прибор от сети питания, затем обратиться к квалифицированному персоналу по техобслуживанию и ремонту за техобслуживанием.

Выбирают место монтажа прибора, которое может выдерживать его общую массу.

Выбор неподходящей монтажной поверхности может вызвать падение или опрокидывание прибора и, как следствие, травмирование. К монтажным работам следует приступить после тщательного проведения технических мероприятий по усилению и укреплению.

Следует выполнять периодические проверки.

Ржавчина металлических деталей или винтов может вызвать падение прибора, ведущее к травмированию. За проверками следует обращаться к дилеру.

Настоящий прибор должен быть смонтирован в месте, не подверженном воздействию вибраций.

Несоблюдение данного требования может привести к ослаблению винтов и болтов и, как следствие, падению прибора и травмированию.

Следует устанавливать данный прибор на достаточно высокое место во избежание удара людей и объектов о него.

Несоблюдение данного требования может привести к падению прибора, ведущему к травмированию или авариям.

Нельзя наносить сильных ударов или толчков по данному прибору.

Несоблюдение данного требования может привести к травмированию или пожару.

При монтаже электропроводок данного прибора необходимо отключить его от сети питания.

Несоблюдение этого требования может привести к поражению электрическим током. Кроме того, короткое замыкание или неправильный монтаж электропроводок может привести к пожару.

Нельзя эксплуатировать данный прибор в среде с горючими газами.

Несоблюдение данного требования может привести ко взрыву и травмированию.

Следует избегать установки данного прибора в местах, где может возникнуть повреждение под воздействием солей или агрессивного газа.

В противном случае будет ухудшаться качество монтажных приспособлений, что может привести к падению прибора с авариями.

Затягивают винты и монтажные приспособления с установленным крутящим моментом.

Несоблюдение данного требования может привести к падению прибора, ведущему к травмированию или авариям.

[Меры предосторожности при эксплуатации прибора]

Данное устройство предназначено для использования в помещении.

Использование устройства вне помещений недоступно.

Данный прибор не имеет выключателя сети.

При очистке прибора отключают его от сети питания.

Для того, чтобы продолжить работу прибора с устойчивыми характеристиками

Если прибор эксплуатируется в местах, подверженных воздействию высокой температуры и относительной влажности воздуха, то может ухудшиться качество деталей прибора, что может привести к сокращению ресурса прибора. (Рекомендуемая температура окружающей среды при эксплуатации: +35 °С и ниже)

Не следует подвергать прибор непосредственному воздействию источника тепла, такого как отопитель и пр.

Нужно обращаться с настоящим прибором осторожно.

Нельзя ронять данный прибор и подвергать его воздействию ударных или вибрационных нагрузок.

Несоблюдение этого требования может привести к неисправности.

Помехи на мониторе

Данное изделие снабжено сверхчувствительными ПЗС. Поэтому, помехи в виде белых пятен могут появляться на мониторе. Это является нормальным явлением.

Обесцвечивание цветного светофильтра ПЗС

При непрерывной съемке яркого источника света, такого как прожектор, может возникнуть ухудшение качества цветного светофильтра ПЗС и, как следствие, обесцвечивание. Даже при изменении направления стационарной съемки после непрерывной съемки прожектора в течение некоторого времени светофильтр может оставаться обесцвеченным.

Не следует направлять прибор на источники яркого света.

Источник света, такой как прожектор, вызывает ореол (размывание) или «тянучку» (вертикальные линии).

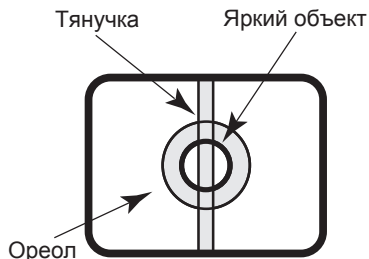

Очистка корпуса прибора

При очистке прибора отключают его от сети питания. Не следует использовать сильнодействующие абразивные моющие средства для очистки прибора. В противном случае может возникнуть обесцвечивание.

Настройка режима синхронизации

Режим синхронизации данной камеры поддерживает только внутреннюю синхронизацию (INT). Установите для многоканального вертикального привода (VD2) значение «ВЫКЛ», если камера подключена к системному контроллеру организации.

Меры предосторожности при монтаже

Компания Panasonic не несет ответственности за травмы или порчу имущества в результате неправильной установки или использования устройства в следствии несоблюдения инструкций, описанных в данной документации.

Данное устройство предназначено для использования в помещении.

Использование устройства вне помещений недоступно.

Не подвергайте устройство продолжительному воздействию прямых солнечных лучей, а также не устанавливайте его возле теплогенератора или кондиционера воздуха. В противном случае это приведет к деформации, обесцвечиванию и повреждению. Избегайте попадания воды и влаги.

Место монтажа

Если Вы не уверены в месте монтажа в специальных окружающих условиях, то следует обращаться к вашему дилеру за помощью.

- Следует убедиться, что зона под монтаж прибора имеет достаточно высокую прочность для выдерживания его массы, как и бетонный потолок.
- Следует смонтировать камеру на основание конструкции здания или в месте с достаточно высокой прочностью.
- Если плита потолка, как гипсокартонная плита, слишком непрочна для выдерживания общей массы, то зона под монтаж должна быть достаточно укреплена.

Не следует монтировать настоящий прибор в следующих местах.

- Местоположение, где устройство может намочнуть от дождя или на него могут попасть брызги.
- Места, где использован химикат, как плавательный бассейн.
- Места, где возможно присутствие паров воды и масла, таких, как кухня.

- Места, где возможно присутствие горючих газов или паров.
- Места, где создаются излучения, в том числе и рентгеновские.
- Места, где выделяется агрессивный газ, и места, где может возникнуть повреждение прибора под воздействием соленого воздуха, как морское побережье.
- Места с температурой, выходящей за пределы от -10°C до $+50^{\circ}\text{C}$.
- Места, подверженные воздействию вибраций. (Данное изделие не предназначено для применения в автомобилях.)
- Места, где может происходить конденсация в результате большого перепада температуры.

Следует избегать монтажа данной системы в мокрых или запыленных местах.

Иначе возможно сокращение ресурса внутренних деталей.

Следует избегать установки данного продукта в местах с высоким уровнем шума.

Монтаж камеры вблизи кондиционера воздуха, воздухоочистителя, торгового автомата и т.п. будет приводить к возникновению шума.

Следует устанавливать данный прибор на доста-точно высокое место во избежание удара людей и объектов о него.

Надо обязательно снять данный прибор, если он не эксплуатируется.

Не повреждайте разъем питания или кабель.

Следует держать кабель камеры дальше от кабеля системы освещения.
Несоблюдение этого требования может привести к появлению помех.

Эфирные помехи

Когда настоящий прибор эксплуатируется

вблизи ТВ/радиоантенны, сильного электрического поля или магнитного поля (вблизи электродвигателя или трансформатора), то могут возникать искажение изображений и звуковые помехи. В таком случае следует проложить кабель камеры по специальному стальному кабелепроводу.

Приобретение винтов на месте

Винты не поставляются с настоящим прибором. Винты следует подготовить с учетом рода материала, конструкции, прочности и прочих факторов зоны под монтаж прибора, а также общей массы монтируемых объектов.

Затяжка винтов

- Винты и болты должны быть затянуты с оптимальным крутящим моментом, зависящим от рода материала и прочности зоны под монтаж.
- Нельзя использовать ударного винтоверта. Несоблюдение данного требования может привести к перетяжке винтов и, как следствие, их повреждению.
- При затяжке винта поддерживают его в положении, перпендикулярном к поверхности. После затяжки винтов и болтов следует проверить внешним осмотром, достаточно ли они затянуты и нет ли люфта.

Силовой кабель (только для WV-CP300/G, WV-CP310/G)

Плотно подсоединяют шнур питания. Прокладывают шнур питания таким образом, чтобы он не воспринимал нагрузку при панорамировании или наклоне камеры. (Несоблюдение данного требования может привести к отсоединению шнура питания и, как следствие, неотображению изображений.)

Основные органы управления и контроля и их функции

(Вид сбоку)

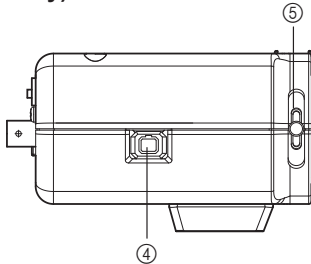

(Вид снизу)

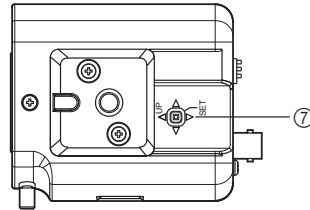

(Вид сзади)

<WV-CP600/G, WV-CP620/G>

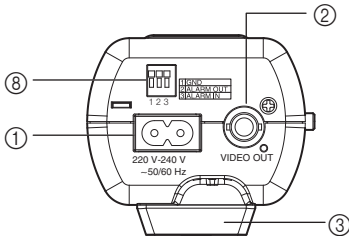

<WV-CP604E, WV-CP624E>

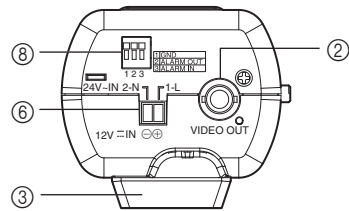

- ① **Входной разъем питания переменного тока [220 V-240 V~50/60 Hz]**
<Только для WV-CP600/G, WV-CP620/G>
Соедините с прилагаемым шнуром питания.
- ② **Выходной разъем видеосигналов [VIDEO OUT]**
Обеспечивает выход видеосигнала на системные устройства.
- ③ **Треповый монтажный цоколь**
Служит для установки камеры на кронштейн (приобретаемый на месте).
- ④ **Разъем ALC объектива**
Соединяется с ALC объективом (4 контакта).
- ⑤ **Винт регулировки задней фокусировки**
Регулирует расстояние задней фокусировки и фокусное расстояние изображения.
- ⑥ **Входной разъем питания [12 V IN, 24 V-IN]**
<Только для WV-CP604E, WV-CP624E>
К этому разъему подключается питание 24 V переменного тока или 12 V постоянного тока.
- ⑦ **Кнопка установки [SET]**
При нажатии кнопки [SET] однократно будет отображен экран "НАСТРОЙКА ФОКУСА".
При удерживании кнопки [SET] более 2 секунд будет отображен экран меню настройки.

- [ВЛЕВО]/[ВПРАВО]: При нажатии кнопок [ВПРАВО] или [ВЛЕВО] происходит перемещение вправо или влево в меню или изменение отображаемых значений.
- [ВВЕРХ]/[ВНИЗ]: При нажатии кнопок [ВВЕРХ] или [ВНИЗ] происходит перемещение вверх или вниз в меню.

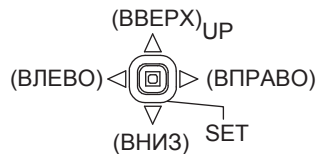

- (Направления "ВВЕРХ", "ВНИЗ", "ВЛЕВО" и "ВПРАВО" соответствуют указанным, если Вы расположены непосредственно напротив надписи "UP".)
- [SET]: При нажатии этой кнопки в меню подтверждается выбранное значение или функция.
Кроме того, эта кнопка используется для вызова подменю.
 - ⑧ **Внешнее гнездо ввода/вывода**
Используется для соединений с внешними устройствами.

Монтаж и соединения

Важно:

- Соблюдайте процедуры установки и подключения для обеспечения безопасности.

1 Монтируют объектив, вращая его (опцион) медленно по часовой стрелке.

Важно:

- На этой камере может использоваться объектив с CS-креплением. Для объектива типа C-крепления следует применять адаптер C-крепления (по опциону).
- Во избежание повреждения корпуса камеры следует использовать объектив, выступающий менее чем на 5,5 мм от фланцевой поверхности.

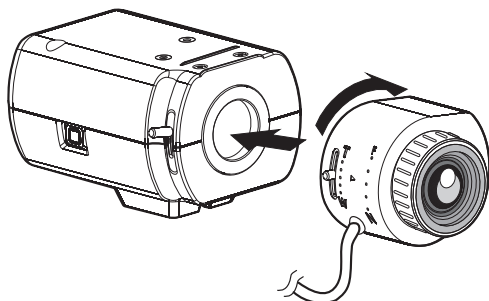

Выступ от поверхности крепления:
 $\phi 20$ мм и менее

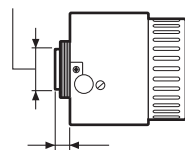

Выступ от фланцевой поверхности
5,5 мм и менее

Опционные специальные объективы

Тип объектива		Модель №
Объектив ALC для камер на 1/3-дюймовых ПЗС	2x с переменным фокусным расстоянием	WV-LZA61/2S
		WV-LZA62/2
	8x с переменным фокусным расстоянием	WV-LZ62/8S

2 Подсоединяют кабель объектива к коннектору объектива ALC камеры.

Разъем ALC объектива

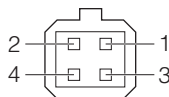
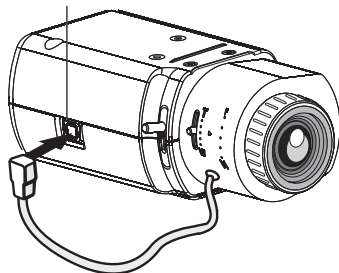

№ контактов

1	Тормоз ⊖
2	Тормоз ⊖
3	Привод ⊕
4	Привод ⊕

3 Подсоединение контровочной проволоки

Пример подсоединения контровочной проволоки.

Внимание:

- Обязательно установите контровочную проволоку между камерой и местом установки для предотвращения неожиданной травмы, вызванной упавшей камерой.
- Обязательно следует подсоединить контровочную проволоку. По вопросам установки следует обратиться к дилеру.

3-1 Прикрепите проушину контровочной проволоки (аксессуар) к резьбовому отверстию на установочном основании с помощью винта (аксессуар).

- ① Выкрутите один винт в передней части верха корпуса камеры. (Левый или правый)
- ② Обязательно установите проушину для контровочной проволоки (аксессуар) с помощью винта крепления проушины для проволоки (M2,5 × 8 mm), приложенного в аксессуарах.

Внимание:

- Обязательно установите проушину для контровочной проволоки (аксессуар) с помощью винта, приложенного в аксессуарах. Использование винта другой длины может привести к падению или повреждению камеры.
- Не устанавливайте проушину для контровочной проволоки в других местах, кроме двумя резьбовых отверстий верха корпуса.
- Не устанавливайте проушину для контровочной проволоки на выступы верха корпуса. (Устанавливайте проушину для контровочной проволоки между двумя выступами)
- Рекомендуемый крутящий момент при затяжке винтов: 0,39 N·m.

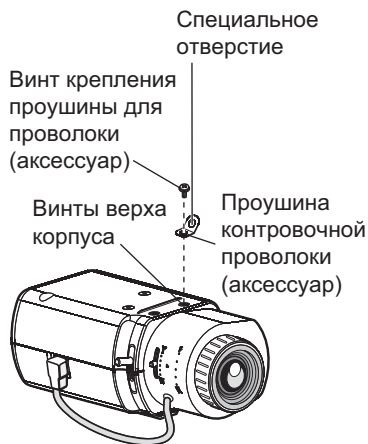

3-2 Проведите контровочную проволоку через специальное отверстие.

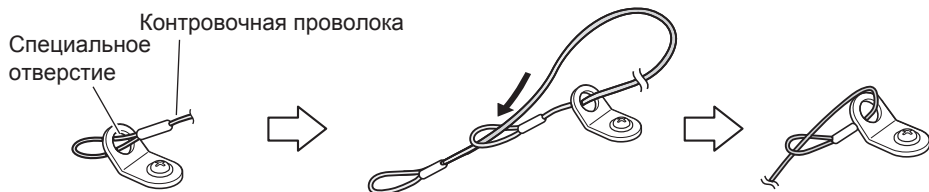

- ① Пропустите петлю контровочной проволоки через специальное отверстие.
- ② Пропустите другой конец контровочной проволоки через петлю контровочной проволоки.

4 Установка кронштейна камеры (приобретенной на месте)

Закрепляют монтажный кронштейн камеры (приобретенной на месте) в положении монтажа, а затем на монтажный кронштейн устанавливают камеру.

Крепежные винты следует подготовить с учетом рода материала зоны, на которую монтируется монтажный кронштейн (приобретенной на месте) камеры. Способ монтажа может быть различным в зависимости от рода материала зоны, куда монтируется кронштейн.

- При монтаже на сталь: Закрепляют болтами и гайками (М6 или М8).
- При монтаже на бетон: Закрепляют анкерными болтами или пробками-болтами АУ (М6 или М8).
- Используйте кронштейн с прочностью, в 5 раз превышающей общий вес камеры и объектива.
- Высота и длина кронштейна камеры должны обеспечивать возможность использования контрольной проволоки из аксессуаров.

Условия монтажа монтажного кронштейна камеры (приобретенной на месте) таковы:

Место монтажа	Кронштейн Рекомендуемые винты	Кол-во винтов	Миним. прочность на выдергивание винта (на 1 шт.)
Потолочный	М6 или М8	3 шт.	196 N
Настенный	М8	4 шт.	392 N

Внимание:

- Информацию, касающуюся крепления установочного кронштейна камеры (приобретенной на месте) под углом при установке кронштейна на потолок или стену, см. в инструкции по эксплуатации.
- Если установочный кронштейн камеры крепится на стену, обеспечьте установочную высоту, указанную на рисунке.

<Пример монтажа на потолок>

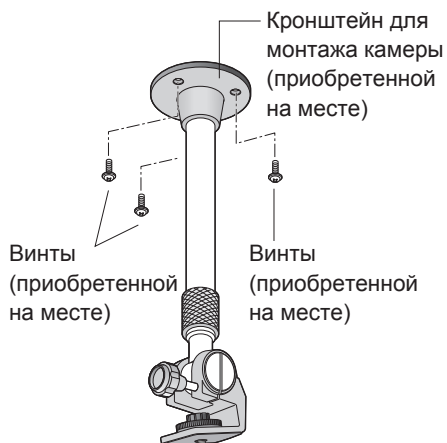

<Пример монтажа на стену>

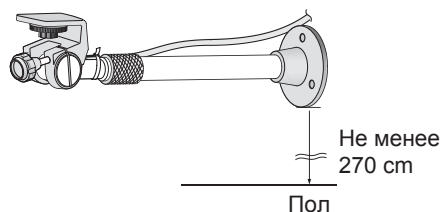

5 Установка камеры на кронштейн камеры

Для установки камеры на кронштейн камеры следуйте инструкциям кронштейна камеры, при этом обратите внимание на следующее:

- Обязательно установите треножный монтажный цоколь и контровочную проволоку перед установкой камеры на кронштейн камеры.
- Измените положение треножного монтажного цоколя при установке камеры на кронштейн на потолок. В этом случае соблюдайте следующие меры предосторожности.

Если необходимо вернуть треножный монтажный цоколь в его первоначальное положение, также соблюдайте следующие меры предосторожности.

- При прикреплении опционного треножного монтажного цоколя к нижней поверхности камеры следует пользоваться снятыми винтами. Применение слишком длинных или коротких винтов может привести к падению или повреждению. (Рекомендуемый крутящий момент при затяжке винта: 0,39 Н·м).

<Пример монтажа на потолок>

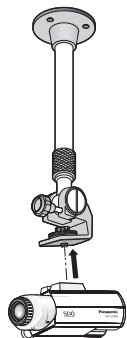

Отверстие в муфте
для треножника:
1/4-20 UNC

Винты

Треножный монтажный цоколь

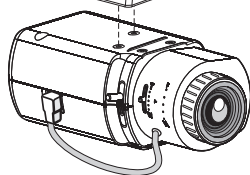

(Выемка основания
крепления должна
быть обращена вперед.)

6 Прикрепите контровочную проволоку (аксессуар) к потолку или стене.

Закрепите контровочную проволоку на несущей поверхности или на достаточно прочной поверхности (мин. прочность на выдергивание 196 N).

Подготовьте фиксирующие винты, подходящие для материала поверхности, на которую крепится контровочная проволока. Для установки на потолок используйте контровочную проволоку (аксессуар), шайбу (аксессуар) и пружинную шайбу (аксессуар).

<Установка на потолке>

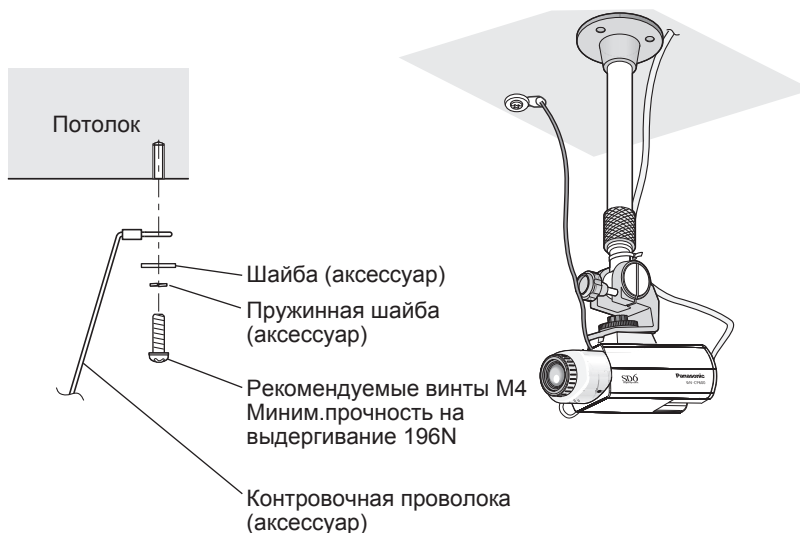

<Установка на стене>

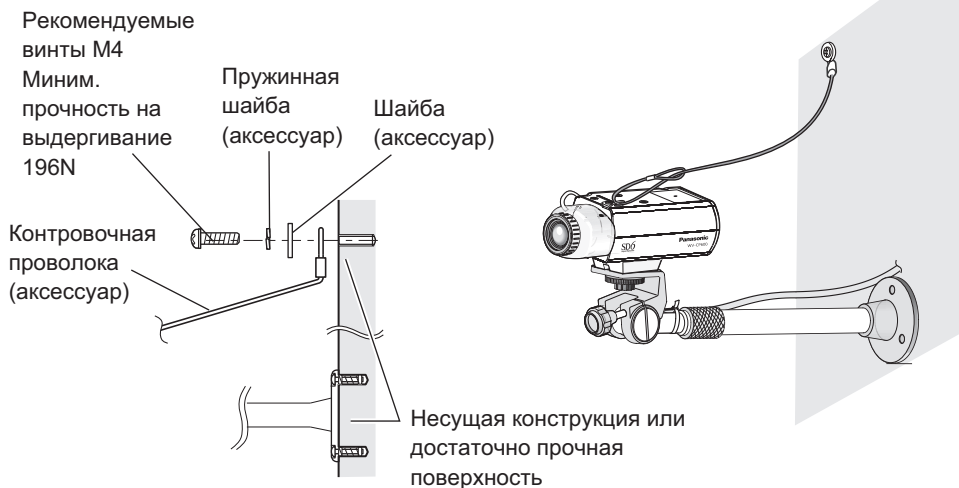

7 Подсоедините видеовыход.

Важно:

- Перед присоединением кабелей надо обязательно отключить все компоненты оборудования от сети питания.
- Коннекторы коаксиального кабеля должны быть вставлены надежно.

Подсоедините коаксиальный кабель (приобретаемый на месте) к разъему видеовыхода.

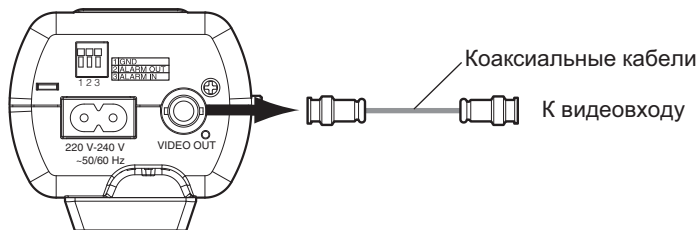

8 Подключение внешних устройств к внешнему гнезду ввода/вывода.

При подключении внешнего устройства прежде всего следует удалить 9-10 мм внешней изоляции кабеля и согнуть жилу провода таким образом, чтобы можно было избежать короткого замыкания.

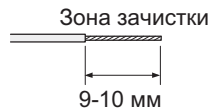

Характеристики кабеля (провода): 22 AWG - 28 AWG, одножильный, скрученный

Важно:

- Убедитесь в том, что зачищенная часть провода не оголена и вставлена полностью.
- Не подключайте 2 провода или более непосредственно к гнезду. Если необходимо подключить 2 провода или более, используйте сплиттер.
- Подключите внешнее устройство, убедившись в том, что параметры соответствуют указанным выше.
- При использовании внешних гнезд ввода/вывода в качестве гнезд вывода убедитесь, что они не конфликтуют с внешними сигналами.

<Параметры>

- ① GND
- ② Выход тревоги

Спецификация входов: Выход с открытым коллектором (максимальное напряжение: 20 В пост. т.)

ВЫКЛ: С повышением напряжения внутренне пост. т. 4 - 5 В

ВКЛ: Выходное напряжение 1 В пост. т. и менее (максимальный ток возбуждения: 50 мА)

Функции: Выход тревоги

Вывод переключения в черно-белый режим

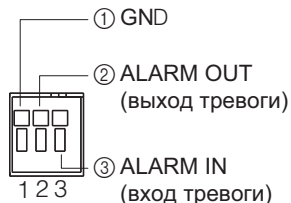

③ Вход тревоги

Спецификация входов: Вход с замыкающими контактами без напряжения (4 - 5 В пост. т., с повышением напряжения внутренне)

ВЫКЛ: Разомкнуто или 4 - 5 В пост. т.

ВКЛ: Замкнуть контакты с GND (землей) (требуемый ток возбуждения: 1 мА и более)

Функции: Вход тревоги

Допустимый вход VMD

Вход переключения в черно-белый режим

Вход переключения файла сцен

9 Прикрепляют коаксиальный кабель к цоколю монтажа камеры с помощью кабельной стяжки (приобретенной на месте).

Важно:

- Следует использовать кабельную стяжку из металла или другого материала, имеющего достаточную прочность, т.к. она должна предотвращать падение камеры.
- При монтаже монтажного кронштейна камеры на стену надо обязательно соблюдать монтажную высоту, которая указана на рисунке выше.

<Пример монтажа на потолок>

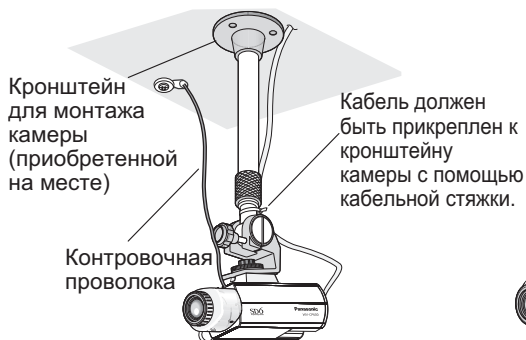

<Пример монтажа на стену>

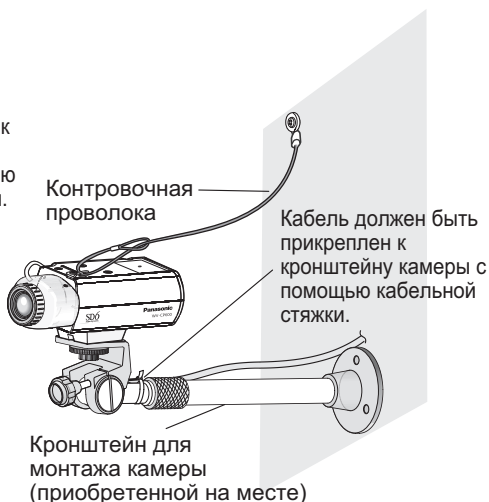

10 Включают питание.

WV-CP600/G, WV-CP620/G

Для подсоединения питания используйте шнур питания (аксессуар).

Важно:

- Подсоедините коаксиальный кабель (приобретаемый на месте) к разъему видеовыхода.

220 В до 240 V
перем. т.,
50/60 Hz

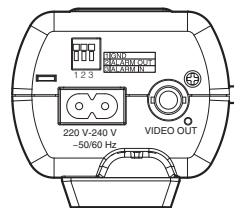
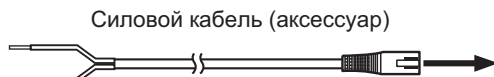

Внимание:

- Камера должна быть подсоединена шнуром с джеком. Джек в каждой стране должен быть установлен на шнур питания квалифицированным электриком.

WV-CP604E, WV-CP624E

Важно:

- Питание перем. т. напряжением 24 V/пост. т. напряжением 12 V должно быть изолировано от перем. т. напряжением 220 – 240 V.
- Автоматически выбирается питание перем. т. напряжением 24 A или пост. т. напряжением 12 V. Настоящая камера не нуждается в задании уставок.

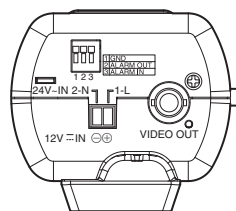

Питание (24 V
переменного тока
или 12 V
постоянного тока)

- Ослабляют винт джека шнура питания (аксессуар).
- К джеку шнура питания подключают питание перем. т. напряжением 24 V или пост. т. напряжением 12 V.

Снимают наружную оболочку конца шнура на длине от 3 мм до 7 мм с достаточным скручиванием конца жилы во избежание короткого замыкания.

Спецификация кабеля (шнур): AWG #16 - #24, Одножильный, скрученный

Важно:

- Убедитесь, что штеккер шнура полностью вставлен в разъем шнура питания.

<Номинальная характеристика>

	24 V перем. т.	12 V пост. т.
-	2-N	⊖ (GND)
+	1-L	⊕

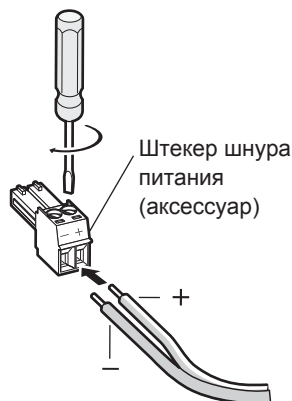

- Затяните винт разъема шнура питания.
- Соедините разъем шнура питания с входом питания с задней стороны камеры.

Важно:

- Убедитесь, что разъем шнура питания полностью вставлен во вход питания.

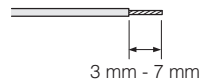

Соединение шнура питания

При соединении шнура питания используйте разъемы, предназначенные для шнура питания, и примите меры, чтобы шнур питания не выпал.

Кроме того, на соединении требуется выполнить водоизоляцию, например, намотать водостойкую плёнку на соединение.

Длина шнура и сортамент проводок

24 V перем. т.

Для справки в таблице приведены рекомендуемая длина шнура и размер сортамента медных проводок. Напряжение питания камеры должно быть в пределах от 19,5 V до 28 V перем. т.

Рекомендуемый сортамент проводок для линии перем. т. напряжением 24 V.

Размер медного провода (AWG)	#24 (0,205 mm ²)	#22 (0,325 mm ²)	#20 (0,519 mm ²)	#18 (0,833 mm ²)	#16 (1,307 mm ²)	
Длина кабеля (приблизит.)	(м)	20	30	45	75	120

12 V пост. т.

Вычисление соотношения длины и сопротивления кабеля и источника питания.

Напряжение, передаваемое на камеру, должно находиться в диапазоне от 10,8 V до 16 V пост.т.

$10,8 \text{ V пост.т.} \leq V_A - 2(R \times I \times L) \leq 16 \text{ V пост.т.}$

L: Длина кабеля (м)

R: Сопротивление медной проволоки ($\Omega/\text{м}$)

V_A: Выходное напряжение пост. тока блока источника питания,

I: Сведения о потреблении постоянного тока (A) см. в разделе технических характеристик.

Сопротивление медной проволоки [при 20°C]

Размер медной проволоки (AWG)	#24 (0.205 mm ²)	#22 (0.325 mm ²)	#20 (0.519 mm ²)	#18 (0.833 mm ²)	#16 (1.307 mm ²)
Сопротивление $\Omega/\text{м}$	0.083	0.052	0.033	0.020	0.013

11 Регулируют угол камеры после ослабления винтов монтажного кронштейна камеры, следя за видеомонитором.

Надо обязательно ослаблять винты монтажного кронштейна камеры до регулировки угла камеры. Если угол камеры изменяется во время затяжки винтов, то чрезмерное усилие прилагается к монтажному кронштейну камеры и камере, что может привести к

12 Регулируют фокус.

Как пользоваться объективом с фиксированным фокусным расстоянием

При настройке фокуса с объективом с фиксированным фокусным расстоянием используйте ручку регулировки заднего фокуса.

Настройте фокусировку функцией помощи фокусировки

Угол обзора и диафрагма могут быть настроены в соответствии с расстоянием до объекта съемки. Настройте угол обзора и фокус при настройке угла камеры.

- ① Ослабьте ручку фиксации фокусного расстояния. Настройте угол обзора с помощью масштабирования и кольца фокусировки в соответствии с объектом съемки.
- ② Затягивают ручку фиксирования фокусного расстояния.
- ③ Нажмите кнопку [SET].
→ Отображается меню "НАСТРОЙКА ФОКУСА". Включается функция Focus Assist, выполняя регулировку оптимальной фокальной точки.
- ④ При нахождении кольца фокусировки вблизи положения наилучшей фокусировки это положение будет автоматически запомнено как положение "УДЕРЖ ПИКА" (чем выше значение, тем ближе оно к точке фокусировки).
- ⑤ При перемещении кольца фокусировки текущее положение фокусировки будет отображаться на "ИНДИКАТОР". Настройте положение фокуса так, чтобы значение индикатора приблизилось к положению "УДЕРЖ ПИКА".
- ⑥ При достижении значением индикатора положения наилучшей фокусировки в нижнем правом углу экрана будет отображено "BEST FOCUS" в обратном порядке.
- ⑦ Нажмите кнопку [SET] повторно для закрытия меню "НАСТРОЙКА ФОКУСА". (Бездействие в течение 3 минут также приводит к закрытию меню.)

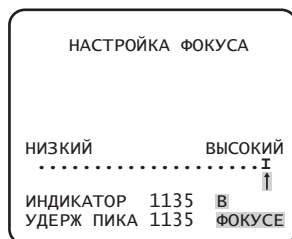

Важно:

- Если во время настройки изменяется угол обзора, нажмите кнопку [SET] для закрытия экрана "НАСТРОЙКА ФОКУСА" (при изменении угла обзора значения "УДЕРЖ ПИКА" и "ИНДИКАТОР" также изменятся), и повторите с пункта ③ после фиксации угла обзора.
- При съемке в следующих местах или следующих объектов нажмите кнопку [SET] повторно для закрытия экрана "НАСТРОЙКА ФОКУСА". Настройте наилучшее положение фокусировки, просматривая изображение.
 - Объект, перемещающийся зачастую
 - Объект с резко изменяющейся освещенностью
 - Объект с низкой освещенностью
 - Объект с отражающим светом или очень высокой яркостью
 - Объект, наблюдаемый через окно
 - Место, где объектив легко загрязняется
 - Объект с малой контрастностью, как белая стена
 - Объект со значительной глубиной
 - Интенсивно мерцающий объект
 - Объект с горизонтальными параллельными линиями, например, жалюзи

Меню настройки

Прежде чем начать применение данного прибора, следует выполнить настройку каждого параметра на меню настройки (установки). Настройки параметров производят с учетом условий места съемки.

Перечень параметров меню установки

Параметры установки	Описание
ID КАМЕРЫ	Здесь задают имя камеры. Имя камеры, показывающее расположение камеры и другую информацию о камере, составляется из буквенно-цифровых знаков и представляется на экране.
КАМЕРЫ	Выполняют задание настроек по управлению камерой.
СЦЕНЫ1/ СЦЕНЫ2	Служит для выбора файла сцен. В случае, если требуется изменять уставки при съемке в темное время суток или по праздникам, возможно зарегистрировать и сохранить уставки как файл сцен.
ALC/ELC	Выбирают любой из нижеуказанных способов регулировки количества освещения в зависимости от применяемого объектива.
ЗАТВОР	Выбирают скорость вращения электронного obtюратора.
AGC	Регулируют усиление.
SENS UP	Настраивают электронное повышение чувствительности.
БАЛАНС БЕЛ	Регулируют баланс белого.
DNR	Выбирают уровень функции цифрового шумоподавления.
D&N (IR/ELE)	Настраивают параметры по черно-белому режиму, такие как параметры, связанные с переключением между цветным и черно-белым режимами.
VMD	Осуществление настроек, касающихся VMD (видеодетектора движения).
СИСТЕМА	Задаёт уставки относительно системы камеры, такие как синхронизация и зона прайвеси.
СИНХРОНИЗАЦИЯ	Может использоваться только метод INT.
ВХОД/ВЫХОД ТРЕВОГИ	Производят настройку гнезда ввода/вывода тревоги
ЧАСТНАЯ ЗОНА	Скрывают выбранные участки в зоне съемки.
СТАБИЛИЗАТОР	Определяют, применить стабилизатор изображения или нет.
EL-ZOOM	Включает-отключает электронное масштабирование.
UPSIDE-DOWN	Переорачивание изображений камеры вертикально или горизонтально.
LDC	Настройка коррекции искажения объектива для преобразования изображения так, чтобы оно подходило для прямоугольного монитора.
СПЕЦИАЛЬНЫЙ	
УСИЛ. ЦВЕТА	Регулируют уровень цветности (насыщенность цвета).
УСИЛЕНИЕ AP	Регулируют уровень апертуры.
ПЬЕДЕСТАЛ	Регулируют уровень черного (яркость).
ОТОБРАЗИТЬ	Производят настройку параметра дисплея.
PIX OFF	Корректирует дефектные элементы изображения, такие как помехи и др.
СВЯЗЬ	Производят настройку параметров по коммуникации в случае интеграции прибора в систему, снабженную ресивером.
СБРОС КАМЕРЫ	Сбрасывают заданные уставки по меню установки в уставки по умолчанию.
SER.NO.	Отображают серийный номер этого прибора.
LANGUAGE	Выбирают язык, применяемый на меню установки.

Основные операции

Операции на меню установки выполняются с помощью операционных кнопок после вывода меню установки на подсоединенный видеомонитор.

Ниже приведено описание основных операций, выполняемых на меню установки.

В качестве примера показаны скриншоты с WV-CP620/G.

Скриншот 1

Удерживайте кнопку [SET] нажатой примерно 2 секунды для отображения верхнего экрана меню настройки.

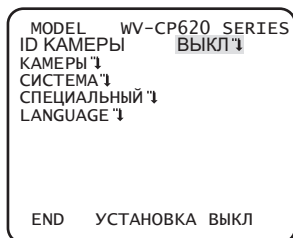

Шаг 1

Нажмите кнопку [ВВЕРХ] или [ВНИЗ] для перемещения курсора к элементу "END".

Шаг 2

Нажмите кнопку [ВПРАВО] для перемещения курсора к элементу "УСТАНОВКА", а затем нажмите кнопку [SET], чтобы параметр изменился с "ВЫКЛ" на "ВКЛ".

Скриншот 2

Режим установки изменяется в "ВКЛ", после чего произведение настроек параметров на меню установки становится возможным.

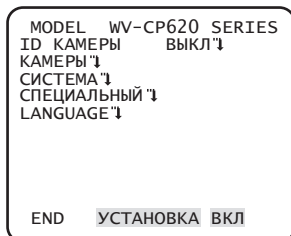

Шаг 3

Переместите курсор к настраиваемому элементу, затем нажмите кнопку [SET].

Скриншот 3

Экран, соответствующий выбранному параметру на меню установки, появляется.

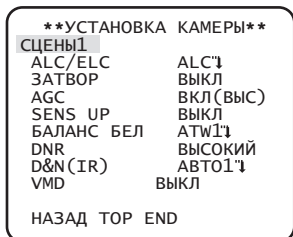

Примечание:

- Если операционными кнопками выводится главный (первый) экран меню настройки, когда изображение с камеры отображается, режим настройки всегда удерживается в состоянии "ВЫКЛ" для предотвращения операционных ошибок. Для произведения настроек параметров на меню установки следует перейти в режим "ВКЛ".
- Под курсором поднимается элемент, выделяемый обратным цветом.

Шаг 4

Производит настройку каждого параметра.

- **Выбор настраиваемого параметра:**
Нажмите кнопку [ВВЕРХ] или [ВНИЗ] для перемещения курсора.
- **Изменение значений:**
Нажмите кнопку [ВПРАВО] или [ВЛЕВО].
- **Представление экрана дллf расширенной установки:**
Нажмите кнопку [SET], когда настраиваемый элемент отмечен значком "↕".
- **Возврат к предыдущему экрану:**
Переместите курсор к кнопке "НАЗАД" и нажмите кнопку [SET].
- **Возврат к верхнему экрану:**
Переместите курсор к кнопке "TOP" и нажмите кнопку [SET].

Шаг 5

Переместите курсор в положение "END" и нажмите кнопку [SET] для возврата к экрану изображения камеры, или подождите приблизительно 5 минут, и меню настройки закроется автоматически.

Схема перехода экрана CP620

Главный экран

```

MODEL WV-CP620 SERIES
ID КАМЕРЫ      ВЫКЛ↑
КАМЕРЫ ↑
СИСТЕМА ↑
СПЕЦИАЛЬНЫЙ ↑
LANGUAGE ↑

END      УСТАНОВКА  ВЫКЛ
    
```

Экран "ID КАМЕРЫ"

```

**ID КАМЕРЫ**
0123456789
АБВГДЕЕЖЗИЙКЛ
МНОПРСТУФХЦЧШ
ЩЬЬЬЭЮЯ
( ) , ' " ; & # ! ? =
+ - * / % $

ЗОНА POSI
НАЗАД TOP END СБРОС
↑.....
    
```

Экран "УСТАНОВКА КАМЕРЫ"

```

**УСТАНОВКА КАМЕРЫ**
СЦЕНЫ↑
ALC/ELC      ALC ↑
ЗАТВОР       ВЫКЛ
AGC           ВКЛ(ВЫС)
SENS UP      ВЫКЛ
БАЛАНС БЕЛ   АТW1 ↑
DNR           ВЫСОКИЙ
D&N(IR)      АВТO1 ↑
VMD           ВЫКЛ

НАЗАД TOP END
    
```

Экран "УСТАНОВКА СИСТЕМА"

```

**УСТАНОВКА СИСТЕМА**
СИНХРОНИЗАЦИЯ ВНУТРЕННЯЯ
ВХОД/ВЫХОД ТРЕВОГИ↑
ЧАСТНАЯ ЗОНА      ВЫКЛ
СТАБИЛИЗАТОР      ВЫКЛ
EL-ZOOM           ВЫКЛ
UPSIDE-DOWN       ВЫКЛ
LDC               I..... 0
                  ↑.....
    
```

Экран "СПЕЦ.УСТАНОВКА"

```

**СПЕЦ.УСТАНОВКА**
УСИЛ. ЦВЕТА      ...I...160
УСИЛЕНИЕ AP      ..I.... 20
ПЬЕДЕСТАЛ        -I..... 15
                  ↑.....
    
```

```

ОТОБРАЗИТЬ      ТРЕВОГА
PIX OFF↑
СВЯЗЬ            COAX
СБРОС КАМЕРЫ → PUSH SET
SER.NO. XXXXXXXX
НАЗАД TOP END
    
```

Экран "LANGUAGE SETUP"

```

**LANGUAGE SETUP**
LANGUAGE         РУССКИЙ

SET
RET TOP END
    
```

Схема перехода экрана CP600

Главный экран

```

MODEL WV-CP600 SERIES
ID КАМЕРЫ      ВЫКЛ↑
КАМЕРЫ ↑
СИСТЕМА ↓
СПЕЦИАЛЬНЫЙ ↓
LANGUAGE ↓

END   УСТАНОВКА  ВЫКЛ
    
```

Экран "ID КАМЕРЫ"

```

**ID КАМЕРЫ**
0123456789
АБВГДЕЕЖЗИЙКЛ
МНОПРСТУФХЦЧШ
ЩЬЬЬЭЮЯ
( ) , ' " ; & # ! ? =
+ - * / % $

ЗОНА POSI
НАЗАД TOP END СБРОС
↓.....
    
```

Экран "УСТАНОВКА КАМЕРЫ"

```

**УСТАНОВКА КАМЕРЫ**
СЦЕНЫ↑
ALC/ELC      ALC ↓
ЗАТВОР      ВЫКЛ
AGC          ВКЛ(ВЫС)
SENS UP     ВЫКЛ
БАЛАНС БЕЛ  АТW1 ↓
DNR         ВЫСОКИЙ
D&N(ELE)    ВЫКЛ
VMD         ВЫКЛ

НАЗАД TOP END
    
```

Экран "УСТАНОВКА СИСТЕМА"

```

**УСТАНОВКА СИСТЕМА**
СИНХРОНИЗАЦИЯ ВНУТРЕННЯЯ
ВХОД/ВЫХОД ТРЕВОГИ ↓
ЧАСТНАЯ ЗОНА      ВЫКЛ
СТАБИЛИЗАТОР     ВЫКЛ
EL-ZOOM          ВЫКЛ
UPSIDE-DOWN      ВЫКЛ
LDC              I..... 0
                  ↓
НАЗАД TOP END
    
```

Экран "СПЕЦ.УСТАНОВКА"

```

**СПЕЦ. УСТАНОВКА**
УСИЛ. ЦВЕТА      ...I...160
УСИЛЕНИЕ AP     ..I.... 20
ПЬЕДЕСТАЛ       -I..... 15
                  ↓
ОТОБРАЗИТЬ      ТРЕВОГА
PIX OFF ↓
СВЯЗЬ           COAX
СБРОС КАМЕРЫ ← PUSH SET
SER.NO. XXXXXXXX
НАЗАД TOP END
    
```

Экран "LANGUAGE SETUP"

```

**LANGUAGE SETUP**
LANGUAGE        РУССКИЙ

SET
RET TOP END
    
```

Дефектовка

Прежде чем обратиться к дилеру с просьбой отремонтировать, следует проверить признаки по нижеприведенной таблице.

Если проблема не может быть разрешена даже после проверки и попытки разрешить по приведенной таблице, либо же проблема не описана в таблице, то следует обращаться к дилеру.

Ненормальный признак	Возможная причина/ мероприятие устранения	Относящиеся страницы
Изображение не отображается	<ul style="list-style-type: none"> Правильно подсоединены ли шнур питания и коаксиальный кабель? → Проверить, правильно сделаны ли соединения. 	19~20
	<ul style="list-style-type: none"> Правильно отрегулирована ли яркость или контрастность монитора? → Проверить, правильно заданы ли уставки монитора. 	-
	<ul style="list-style-type: none"> Снята ли крышка объектива? → Проверить, снята ли крышка объектива. 	-
Размытость изображений	<ul style="list-style-type: none"> Загрязнен ли объектив камеры? → Проверить, очищен ли объектив камеры. 	-
	<ul style="list-style-type: none"> Правильно ли отрегулирован фокус? → Проверить, правильно ли отрегулирован фокус. 	21
На изображении появилась черная полоса	<ul style="list-style-type: none"> Настроен ли подключенный системный контроллер в качестве многоканального вертикального привода (VD2)? → Убедитесь, что подключенный контроллер системы настроен должным образом. 	9
оболочка шнура питания	<ul style="list-style-type: none"> Поврежден шнур питания, разъем для подключения шнура питания или штекер питания. Применение поврежденного шнура, коннектора или штепселя может повлечь за собой поражение электрическим током или пожар. Немедленно отсоединить сетевой штепсель, затем обратиться к вашему дилеру за ремонтом. 	-
Чрезмерно повышенная температура части силовой линии, состоящей из силового шнура, коннектора и сетевого штепселя во время работы прибора		
Шнур питания нагревается из-за изгиба или растягивания.		

Технические характеристики

Общие сведения

	WV-CP620/G	WV-CP600/G	WV-CP624E	WV-CP604E
Питание	220 до 240 V перем. т. 50/60 Hz		24 V перем. т. 50/60 Hz, 12 V пост. т.	
Потребляемая мощность	2,8 W		24 V перем. т.: 2,5 W, 12 V пост. т.: 220 mA	
Сенсор изображения	ПЗС 1/3-дюймового класса со строчным переносом заряда			
Эффективные элементы изображения в пикселях	976 (по горизонтали) x 582 (по вертикали)			
Развертываемая площадь	4,8 mm (по горизонтали) x 3,6 mm (по вертикали)			
Система развертки	Чересстрочная развертка			
Строчность	625 строк			
Частота строчной развертки	15,625 kHz			
Частота кадровой развертки	50,00 Hz			
Синхронизация	Внутренняя синхронизация (INT)			
Разрешающая способность по горизонтали	650 TV линий			
Разрешение по вертикали	400 TV линий			
Видеовыход	1,0 V [размах] полный в системе ПАЛ/75 Ω			
Внешнее гнездо ввода/вывода	1 Вход, 1 выход			
Отношение «сигнал-помеха»	52 dB (AGC: ВЫКЛ)			
Динамический диапазон	Обычно 54 дБ (Super Dynamic 6 ВКЛ)			
Минимальная освещенность	0.08 lx (режим цветной съемки)			
	0.008 lx (режим черно-белой съемки)	0.05 lx (режим черно-белой съемки)	0.008 lx (режим черно-белой съемки)	0.05 lx (режим черно-белой съемки)
Привод объектива ALC	Управление постоянным током			
Крепление объектива	Крепление CS			
Температура окружающей среды при эксплуатации	-10 °C до +50 °C			
Относительная влажность окружающего воздуха при эксплуатации	Не более 90 %			
Габаритные размеры	101 mm (L) x 72 mm (W) x 55 mm (H)		81 mm (L) x 72 mm (W) x 55 mm (H)	
Масса	190 g (без учета силового кабеля)		170 g	
Имя камеры	Английские буквы, цифры и символы: до 16 символов.			
Установка режима регулировки освещенности	ALC/ALC+/ELC			
Super Dynamic	ВКЛ/ВЫКЛ			
Скорость затвора	ВЫКЛ (1/50), 1/120, 1/250, 1/500, 1/1000, 1/2000, 1/4000, 1/10000, 1/120000 (s)			
Автоматическая регулировка уровня	ВКЛ (ВЫС, СРЕД, НИЗ)/ВЫКЛ			
Повышение чувствительности	ВЫКЛ/АВТО (x2, x4, x6, x10, x16, x32)/ФИКС. (x2, x4, x6, x10, x16, x32, x64, x128, x256, x512)			
Баланс белого	АТW1/АТW2/АWС			
Цифровое шумоподавление	НИЗКИЙ /ВЫСОКИЙ			

	WV-CP620/G	WV-CP600/G	WV-CP624E	WV-CP604E
День&Ночь (IR)	АВТО1/АВТО2/ВКЛ/ВЫКЛ CP620			
День&Ночь (Электрический)	АВТО/ВЫКЛ CP600			
Определение движения в видео	ВЫКЛ/ДЕТЕКТ ДВИЖ/СМЕНА СЦЕНЫ			
Число файлов сцен	2			
Зона прайвеси	ВКЛ(1)/ВКЛ(2)/ВЫКЛ			
Стабилизатор изображения	ВКЛ/ВЫКЛ			
Электронное масштабирование	ВКЛ (до 2x)/ВЫКЛ			
Переворот изображения	ВКЛ/ВЫКЛ			
Коррекция искажения объектива	От 0 до 255			

* Значения веса и размера приблизительны. Характеристики могут изменяться без уведомления.

Стандартные аксессуары

CD-ROM* 1 шт.
 Руководство по монтажу (настоящий документ) 1 шт.
 * CD-ROM содержит инструкцию по эксплуатации и руководство по монтажу (PDF).

Для монтажа применяются нижеуказанные детали.

Шнур питания (только для WV-CP600/G и WV-CP620/G)
 (Около. 1.8 m) 1 шт.
 Силовой кабель
 (только для WV-CP604E и WV-CP624E) 1 шт.
 Проушина контровочной проволоки 1 шт.
 Контровочная проволока (Около. 300 mm) 1 шт.
 Винты крепления проушины для проволоки
 (M2,5 × 8 mm) 2 шт. (включая 1 для замены)
 Шайба 1 шт.
 Пружинная шайба 1 шт.

[Русский язык]

Декларация о Соответствии Требованиям Технического Регламента об Ограничении Использования некоторых Вредных Веществ в электрическом и электронном оборудовании (утверждённого Постановлением №1057 Кабинета Министров Украины)

Изделие соответствует требованиям Технического Регламента об Ограничении Использования некоторых Вредных Веществ в электрическом и электронном оборудовании (ТР ОИВВ).

Содержание вредных веществ в случаях, не предусмотренных Дополнением №2 ТР ОИВВ:

1. свинец (Pb) – не превышает 0,1 % веса вещества или в концентрации до 1000 миллионных частей;
2. кадмий (Cd) – не превышает 0,01 % веса вещества или в концентрации до 100 миллионных частей;
3. ртуть (Hg) – не превышает 0,1 % веса вещества или в концентрации до 1000 миллионных частей;
4. шестивалентный хром (Cr⁶⁺) – не превышает 0,1 % веса вещества или в концентрации до 1000 миллионных частей;
5. полибромбифенолы (PBB) – не превышает 0,1 % веса вещества или в концентрации до 1000 миллионных частей;
6. полибромдифеноловые эфиры (PBDE) – не превышает 0,1 % веса вещества или в концентрации до 1000 миллионных частей.

[Українська мова]

Декларація про Відповідність Вимогам Технічного Регламенту Обмеження Використання деяких небезпечних речовин в електричному та електронному обладнанні (затвердженого Постановою №1057 Кабінету Міністрів України)

Виріб відповідає вимогам Технічного Регламенту Обмеження Використання деяких небезпечних речовин в електричному та електронному обладнанні (ТР ОБВНР).

Вміст небезпечних речовин у випадках, не обумовлених в Додатку №2 ТР ОБВНР,:

1. свинець(Pb) – не перевищує 0,1 % ваги речовини або в концентрації до 1000 частин на мільйон;
2. кадмій (Cd) – не перевищує 0,01 % ваги речовини або в концентрації до 100 частин на мільйон;
3. ртуть(Hg) – не перевищує 0,1 % ваги речовини або в концентрації до 1000 частин на мільйон;
4. шестивалентний хром (Cr⁶⁺) – не перевищує 0,1 % ваги речовини або в концентрації до 1000 частин на мільйон;
5. полібромбіфеноли (PBB) – не перевищує 0,1 % ваги речовини або в концентрації до 1000 частин на мільйон;
6. полібромдефенілові ефіри (PBDE) – не перевищує 0,1 % ваги речовини або в концентрації до 1000 частин на мільйон.

Информация по обращению с отходами для стран, не входящих в Европейский Союз



Действие этого символа распространяется только на Европейский Союз. Если Вы собираетесь выбросить данный продукт, узнайте в местных органах власти или у дилера, как следует поступать с отходами такого типа.



Panasonic Corporation

<http://panasonic.net>

Importer's name and address to follow EU rules:

Panasonic Testing Centre

Panasonic Marketing Europe GmbH

Winsbergring 15, 22525 Hamburg F.R.Germany