

# ЕРТЗ3602/3602і Поворотная Камера

36х, 960Н, IP66, ICR, DNR, Вентилятор & Обогреватель

---

*Руководство Пользователя*



 **EverFocus**<sup>®</sup>

Все Права Защищены © EverFocus Electronics Corp,

Дата Выпуска: Сентябрь, 2013



Все права защищены © 2013 EverFocus Electronics Corp.

Все права защищены. Ни одна часть данного руководства не может быть воспроизведена или передана в любой форме без письменного разрешения EverFocus Electronics Corporation.

EverFocus

12F, No.79, Sec. 1, Shin-Tai Wu Road,

Hsi-Chih, Taipei, Taiwan

ТЕЛ: +886 2 2698 2334

ФАКС: +886 2 2698 2380

[www.everfocus.com.tw](http://www.everfocus.com.tw)

Сентябрь, 2013

## **О Данном Документе**

Все инструкции по безопасности должны быть прочитаны перед началом использования устройства. Информация, содержащаяся в этой инструкции актуальна на момент публикации. Производитель оставляет за собой право изменять и улучшать свою продукцию. Все технические характеристики могут быть изменены без предварительного уведомления.

## **Нормативные Документы**

### **FCC Уведомление "Декларация Соответствия Информации"**

Данное оборудование было проверено и признано соответствующим ограничениям для цифровых устройств класса А согласно части 15 правил FCC. Эти ограничения разработаны для обеспечения защиты от вредных помех в жилых помещениях. Данное оборудование генерирует, использует и может излучать радиочастотную энергию и, если оно установлено и не используется в соответствии с инструкциями, может создавать помехи для радиосвязи. Тем не менее, нет никакой гарантии, что помехи не будут возникать в каждом конкретном случае. Если это оборудование вызывает помехи для радио или телевизионного приема, что может быть определено путем включения и выключения оборудования, пользователь может попытаться устранить помехи одним или несколькими из следующих способов:

- Переориентировать или переместить приемную антенну.
- Увеличить расстояние между оборудованием и приемником.
- Подключить оборудование к сетевой розетке, отличной от той, к которой подключен приемник.
- Проконсультируйтесь с дилером или опытным радио / телевизионным техником.

Внимание: Изменения или модификации данного оборудования, не одобренные EverFocus или уполномоченными лицами, могут лишить пользователя права на эксплуатацию оборудования. Данное устройство соответствует требованиям части 15 правил FCC. Работа с прибором подчиняется следующим двум условиям: (1) Данное устройство не должно создавать вредных помех, и (2) Это устройство должно принимать любые помехи, включая помехи, которые могут вызывать сбои в работе.

EverFocus Electronics Corp.  
12F, No. 79, Sec. 1, Shin-Tai Wu Rd., Hsi-Chi,  
Taipei Hsien, Taiwan, R.O.C.

EPTZ камеры совместимы с CE и FCC.

## Меры Предосторожности

### **1. Не устанавливайте камеру вблизи электрических или магнитных полей.**

Установите камеру вдали от ТВ / Радио передатчиков, магнитов, электродвигателей, трансформаторов и аудио динамиков, так как электромагнитные поля, генерируемые от этих устройств, могут привести к искажению видеоизображения или иным образом воздействовать на работу камеры.

### **2. Никогда не разбирайте камеру вне рекомендаций данного руководства**

Неправильная разборка или введение агрессивных веществ может привести к отказу оборудования или другим повреждениям.

### **3. Старайтесь избегать расположения камеры в направлении солнца**

В некоторых случаях, попадание прямых солнечных лучей может привести к необратимому повреждению сенсора и / или внутренних цепей, а также созданию несбалансированного освещения за пределами возможностей камеры, чтобы компенсировать.

### **4. Держите сетевой шнур вдали от воды и других жидкостей и никогда не прикасайтесь к шнуру питания мокрыми руками.**

Прикосновение к влажному шнуру руками или прикосновения к кабелю питания мокрыми руками может привести к поражению электрическим током.

### **5. Никогда не устанавливайте камеру в местах, подвергающихся воздействию бензина, газа или растворителей.**

Бензин, газ или растворители могут привести к отказу оборудования, поражению электрическим током или, в крайнем случае, пожару.

### **6. Очистка**

Для камер со сменными объективами, не прикасайтесь к поверхности сенсора непосредственно руками. Используйте ткань объектива или ватную палочку и этанола для чистки датчика и объектива камеры. Используйте влажную мягкую ткань, чтобы удалить грязь с корпуса камеры. Пожалуйста, не используйте сложные растворители, агрессивные или абразивные средства для очистки любой части камеры.

### **7. Не эксплуатируйте камеру в условиях выше указанной температуры, влажности или параметров источника питания.**

Используйте уличную камеру в температурном диапазоне  $-40^{\circ}\text{C} \sim +50^{\circ}\text{C} \leq 95\%$ , внутреннюю камеру при температуре  $-10^{\circ}\text{C} \sim +50^{\circ}\text{C} \leq 85\%$ . Входное напряжение питания составляет AC24В. Убедитесь в использовании надлежащей + / - полярности и напряжения, использование неправильной полярности или слишком высокого напряжения, может привести к отказу камеры, и такой ущерб не покрывается гарантией.

### **8. Установка**

Будьте внимательны при выборе монтажной поверхности, она должна выдерживать вес камеры плюс любой ветер, снег, лед или другую нагрузку, после чего надежно закрепите камеру с помощью винтов и анкеров.

# Содержание

---

<b>1. Введение</b> .....	Ошибка! Закладка не определена.
<b>2. Особенности</b> .....	Ошибка! Закладка не определена.
<b>3. Установка</b> .....	Ошибка! Закладка не определена.
3.1 Комплектация .....	<b>Ошибка! Закладка не определена.</b>
3.2 Аксессуары .....	<b>Ошибка! Закладка не определена.</b>
3.3 Описание Кабеля .....	<b>Ошибка! Закладка не определена.</b>
3.4 Клеммная Колодка Вх/Вых .....	5
3.5 Основная Установка для Уличных Моделей.....	<b>Ошибка! Закладка не определена.</b>
3.5.1 Требования к Установке.....	<b>Ошибка! Закладка не определена.</b>
3.5.2 Важное Примечание для Установки .....	<b>Ошибка! Закладка не определена.</b>
3.5.2.1 Замена Влагопоглощающего Пакета .....	<b>Ошибка! Закладка не определена.</b>
3.5.3 Начальная Настройка .....	<b>Ошибка! Закладка не определена.</b>
3.5.4 Установка на Стену .....	<b>Ошибка! Закладка не определена.</b>
3.5.5 Установка в Подвесной Потолок.....	15
3.5.6 Подключение ЕКВ500 .....	19
<b>4. Настройка в OSD Меню</b> .....	<b>21</b>
4.1 Видео Настройки .....	<b>Ошибка! Закладка не определена.</b>
4.2 Позиции .....	<b>Ошибка! Закладка не определена.</b>
4.3 OSD/Зоны.....	26
4.4 Авто Режимы.....	30
4.5 Тревога .....	35
4.6 Приватные Зоны (Опция).....	40
4.7 Система.....	41
4.8 Информация.....	42
4.9 Выход.....	42
<b>5. Спецификация</b> .....	Ошибка! Закладка не определена.
<b>Приложение</b> .....	Ошибка! Закладка не определена.
А.Настройка и Управление EPTZ Камеры с помощью ЕКВ500 .....	45

## 1. Введение

EPTZ3602 - это высоко производительная купольная камера со встроенным 36x 960H оптическим зумом, с поддержкой разрешения 700 ТВЛ. Данная серия камер имеет 2 модификации: уличная (EPTZ3602) и внутренняя (EPTZ3602i). Камера оснащена погодозащитным кожухом (IP66) и удовлетворяет различным требованиям уличного видеонаблюдения.

Поворотная камера EverFocus обеспечивает переменную скорость панорамирования / наклона в пределах от 360 ° в секунду до 0,01 ° в секунду с точностью 0,1 ° для быстрого и точного мониторинга. Может быть настроено максимум 192 предустановленных точек. Такие возможности, как 360 ° вращения, 16 туров, 4 шаблона реализованы в камере. Купольная камера также имеет ИК-фильтр, который может быть удален вручную или автоматически переключается на основе обнаружения уровня освещенности.

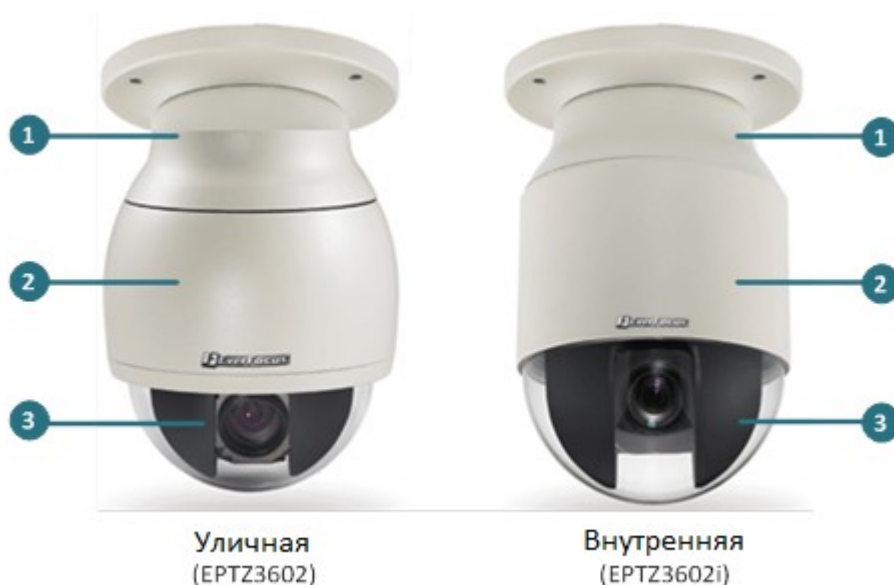

Ном.	Имя Пункта	Ном.	Имя Пункта	Ном.	Имя Пункта
1	Верхний Кожух	2	Внешний Кожух	3	Основной Модуль Камеры

## 2. Особенности

- Встроенный 36X 960H Оптический Зум
- Истинная функция День/Ночь (механический ИК фильтр)
- Цифровой Медленный Затвор
- Встроенное Динамическое Понижение Шума (DNR)
- Маска Приватной Зоны (опция)
- Авто определение протокола
- Диапазон наклона камеры -90°
- 192 предустановке
- 16 туров может быть установлено, каждый состоит из 16 позиций
- 4 Тревожных Входа & 2 Тревожных Выхода
- Скорость перемещения от 0.01°/с до 360°/с
- Протокол Связи RS-485
- IP 66 (для EPTZ3602)

## 3. Установка

### 3.1 Комплектация

В комплект поставки входит модуль камеры, кожух с материнской платой и клеммная колодка и внешний корпус с колпаком, а также один набор инструментов. Подробный список аксессуаров приведен ниже:

#### Стандарт

1. Камера x 1
2. Верхний Кожух x1
3. Внешний Кожух с Колпаком x1
4. Набор Инструментов
  - ◆ Шестигранный Ключ x1
  - ◆ Перчатки x 1 пара
  - ◆ Клеммная Колодка RS-485
  - ◆ Влагопоглощающий Пакет x 3

#### **Примечание:**

1. Конфигурации оборудования и комплектация зависит от страны. Пожалуйста, обратитесь в местное представительство или дистрибьюторам EverFocus для получения дополнительной информации. Кроме того, сохраните упаковку для возможного использования в будущем.
2. Сообщите поставщику если оборудование повреждено при транспортировке.

### 3.2 Аксессуары

- **EPTZ- PBOX (Внешний Блок Питания)**



- **Переходник для крепления на столб**  
(Используется для установки кронштейна на стену на столб)



- **Внешний Козырек**



- **Кронштейн для крепления на стену**



- **EKB500 (RS-485 Keyboard)**



- **Переходник для углового крепления**  
(Используется для крепления кронштейна на стену на угол 90°)



- **Кронштейн для крепления на потолок**  
(Используется для установки поворотной камеры на потолок .)



- **Кронштейн для установки в подвесной потолок**



- **Переходник для крепления на бетонный потолок**  
(Используется для установки камеры на бетонный потолок)



- **EKB200 (USB пульт управления)**





### 3.3 Описание Кабеля

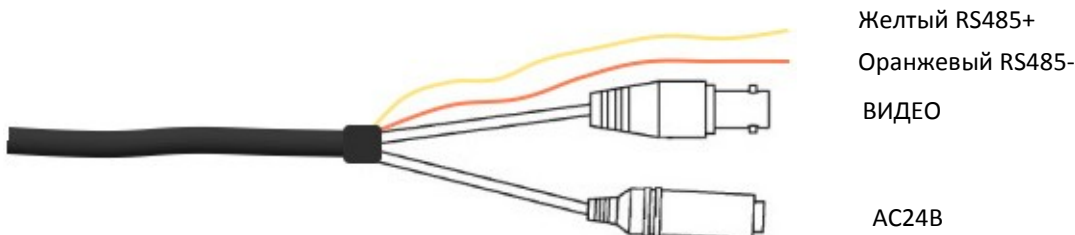

#### Кабель Питания

Блок питания с выходным напряжением 24В переменного тока/3,5А обеспечивает питание камеры EPTZ3602/EPTZ3602i. Может понадобиться дополнительная линия электропередачи.

**Примечание:** Диапазон входного напряжения блока питания отличается в различных регионах. Перед установкой проверьте диапазон напряжения.

#### Видео кабель

Кабель BNC используется для подключения EPTZ3602/EPTZ3602i к цифровому видео регистратору (DVR) или монитору. Если видеокабель слишком длинный, может понадобиться усилитель.

#### Кабель RS485

Желтый провод означает RS485+, оранжевый означает RS485-. Подключите RS485 к EKB500 или другому устройству управления и вы сможете управлять скоростной купольной камерой с помощью клавиатуры.

### 3.4 Клеммная Колодка Вх/Вых

Основная плата, что находится внутри верхнего корпуса, подключается к силовому кабелю, видео кабелю, кабелю управления, тревожному кабелю и вентилятору. Корпус должен быть удален, чтобы правильно подключить кабели. Разъемы подписаны белым цветом.

В камере есть 4 тревожных входа и 2 тревожных выхода, представленные ПИН 1~12. ПИН 13 и 14 предназначены для подключения видео кабеля. Пин 15~16 для подключения пульта управления RS-485. Пин 17 и 18 для подключения питания AC24В.

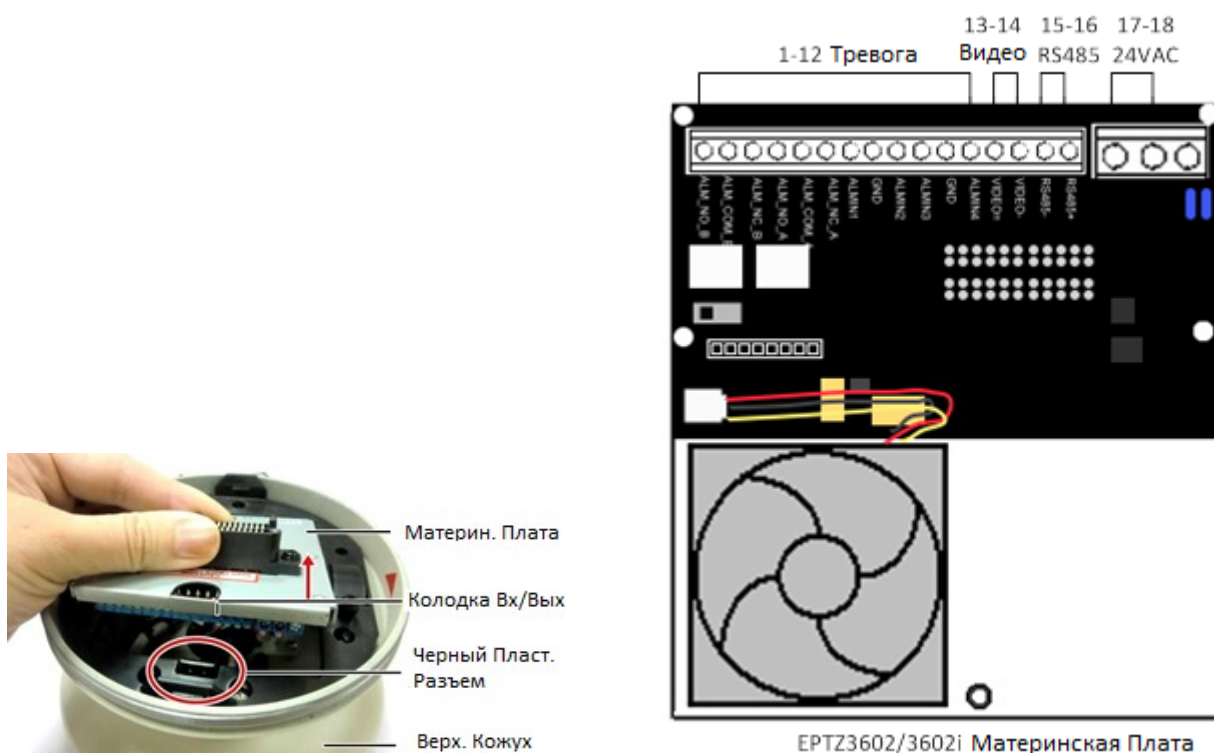

EPTZ3602/3602i Материнская Плата

Пин	Функция	Пин	Функция
1	ALM_NO_B (Трев. Выход НО В)	10	ALMIN3 (Тревожный Вход 3)
2	ALM_COM_B (Трев. Выход Общий В)	11	GND (Земля)
3	ALM_NC_B (Трев. Выход НЗ В)	12	ALMIN4 (Тревожный Вход 4)
4	ALM_NO_A (Трев. Выход НО А)	13	ВИДЕО+
5	ALM_COM_A (Трев. Выход Общий А)	14	ВИДЕО-
6	ALM_NC_A (Трев. Выход НЗ А)	15	RS485-
7	ALMIN1 (Трев. Выход 1)	16	RS485+
8	GND (Земля)	17	AC24A+
9	ALMIN2 (Трев. Выход 2)	18	AC24B-

### 3.5 Основная Установка для Уличных Моделей

Существует два пути установки уличных поворотных камер серии EPTZ: **Установка на Стену** и **Установка на Потолок**.

#### 3.5.1 Требования к Установке

- Установка должна быть выполнена квалифицированным специалистом и должны быть соблюдены все местные правила. Обслуживающий персонал должен проверить потенциальную проблему, например, прочность поверхности, поверхностные материалы, падение предметов, внешние повреждения, колебания здания и других аналогичные условия.
- Проверьте все необходимые материалы и убедитесь, что выбранное место установки подходит для камеры.
- При установке на стене, трубе или потолке камера должна быть в состоянии выдержать, по крайней мере, в пять раз превышающую массу полной сборки камеры (около 16 кг)

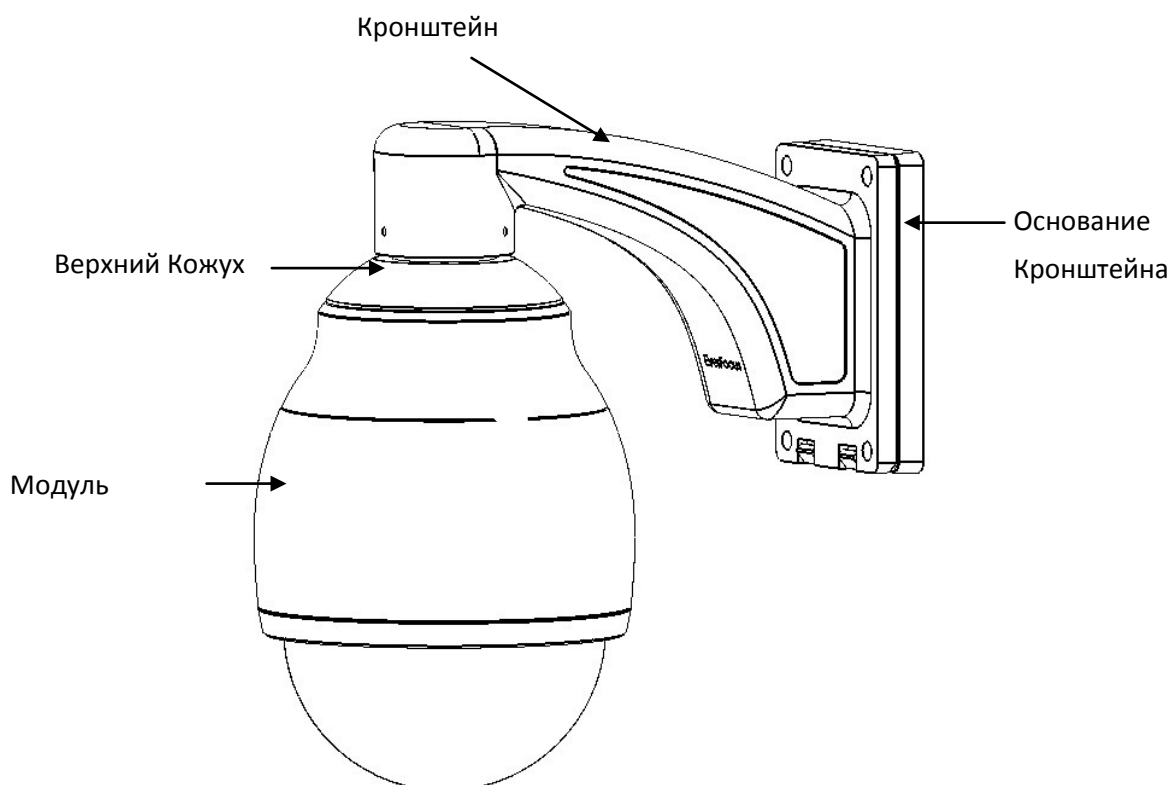

### 3.5.2 Важное Примечание для Установки

Перед установкой, замените 3 влагопоглощающих пакета внутри верхнего корпуса. Пакет теряет свою эффективность после открытия камеры. Чтобы сохранить камеру сухой, настоятельно рекомендуется заменять пакет каждый раз, когда вы открываете камеру.

#### 3.5.2.1 Замена Влагопоглощающего Пакета

1. На верхнем кожухе, слегка нажмите черный пластиковый разъем назад и поднимите основную плату

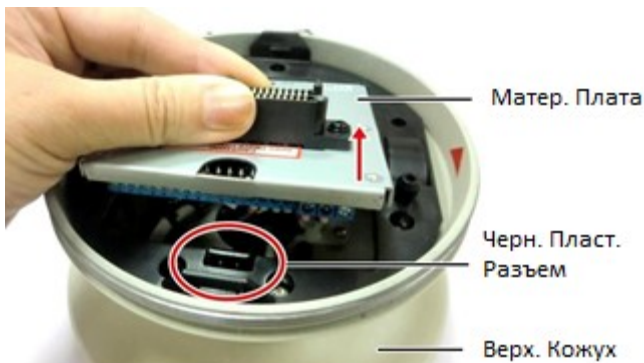

2. Удалите влагопоглощающие пакеты
3. Установите внутрь кожуха 3 новых влагопоглощающих пакета.

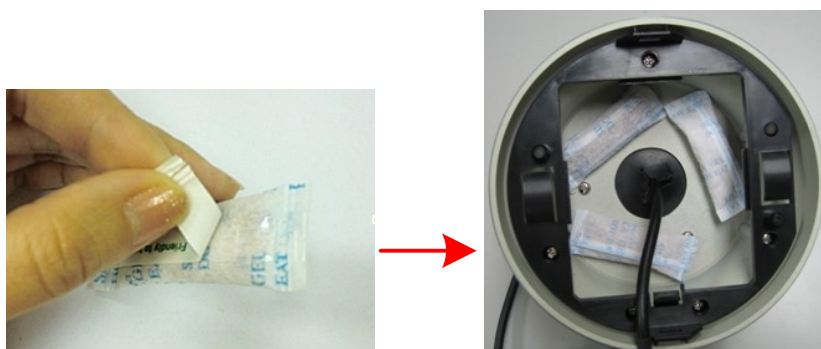

**Примечание:** Убедитесь, что пакеты не установлены под вентилятором.

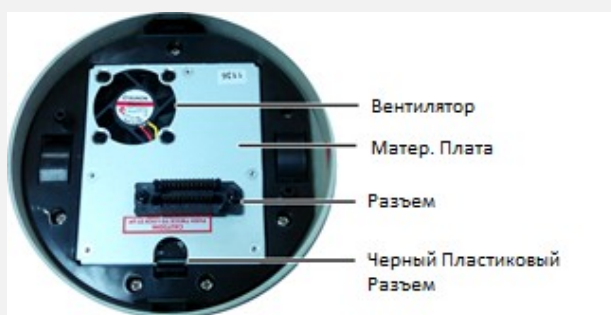

4. Вставьте основную плату в черный пластиковый разъем. Материнская плата должна быть плотно зафиксирована.

### 3.5.3 Начальная Настройка

Чтобы разрешить устройству, например, пульту управления, обнаружить и затем управлять несколькими поворотными камерами, вам необходимо настроить ID адрес для камер, используя DIP переключатель на материнской плате камеры. Вы также можете настроить протокол и скорости передачи данных для камер.

































































































































**Примечание:** Перед переключением DIP переключателя убедитесь, что питание камеры выключено. Новое значение вступит в силу только после перезагрузки камеры.



































































































































#### ID Адрес

Код адреса камеры должен соответствующим образом соотноситься с контрольным устройством для управления несколькими купольными камерами. Коды адресов устанавливаются dip-переключателем на печатной плате. 8 битный dip-переключатель указывает двоичный код адреса, для выбора доступно 256 адресов (0 – 255,  $2^8 = 256$ ). Это также означает, что к шине RS-485 можно каскадно подключить до 256 купольных камер. Параметры dip-переключателя и указанный адрес приведены в следующей схеме. По умолчанию ID адрес 1.



Переключатель	Адрес	Переключатель	Адрес	Переключатель	Адрес	Переключатель	Адрес
	0		32		64		96
	1		33		65		97
	2		34		66		98
	3		35		67		99
	4		36		68		100
	5		37		69		101
	6		38		70		102
	7		39		71		103
	8		40		72		104
	9		41		73		105
	10		42		74		106
	11		43		75		107
	12		44		76		108
	13		45		77		109
	14		46		78		110
	15		47		79		111
	16		48		80		112
	17		49		81		113
	18		50		82		114
	19		51		83		115
	20		52		84		116
	21		53		85		117
	22		54		86		118
	23		55		87		119
	24		56		88		120
	25		57		89		121
	26		58		90		122
	27		59		91		123
	28		60		92		124
	29		61		93		125
	30		62		94		126
	31		63		95		127

Переключатель	Адрес	Переключатель	Адрес	Переключатель	Адрес	Переключатель	Адрес
	0		32		64		96
	1		33		65		97
	2		34		66		98
	3		35		67		99
	4		36		68		100
	5		37		69		101
	6		38		70		102
	7		39		71		103
	8		40		72		104
	9		41		73		105
	10		42		74		106
	11		43		75		107
	12		44		76		108
	13		45		77		109
	14		46		78		110
	15		47		79		111
	16		48		80		112
	17		49		81		113
	18		50		82		114
	19		51		83		115
	20		52		84		116
	21		53		85		117
	22		54		86		118
	23		55		87		119
	24		56		88		120
	25		57		89		121
	26		58		90		122
	27		59		91		123
	28		60		92		124
	29		61		93		125
	30		62		94		126
	31		63		95		127

### Протокол

Первый, второй и третий переключатели в левой стороне используются для установки протокола связи. Инструкция по установке протокола приведена на стикере. Протокол по умолчанию – EVF.

SW1: Protocol,Baud Rate				
Protocol	1	2	3	Baud Rate
Auto (default)	<input type="checkbox"/>	<input type="checkbox"/>	<input type="checkbox"/>	1200
EVF EverFocus	<input type="checkbox"/>	<input type="checkbox"/>	<input type="checkbox"/>	2400
Pelco-D,Plus-D	<input type="checkbox"/>	<input type="checkbox"/>	<input type="checkbox"/>	4800
Pelco-P	<input type="checkbox"/>	<input type="checkbox"/>	<input type="checkbox"/>	9600
A-Type (Samsung EL)	<input type="checkbox"/>	<input type="checkbox"/>	<input type="checkbox"/>	
Panasonic	<input type="checkbox"/>	<input type="checkbox"/>	<input type="checkbox"/>	

Стикер на модуле камеры



Протокол Скорость ID адрес

DIP переключатель

**Примечание:** Если Вы установите три переключателя в положение Вкл, то камера перейдет в режим самотестирования.

### Скорость

Четвертый и пятый переключатели слева используются для установки скорости передачи данных. Пожалуйста, обратитесь к стикеру на модуле камеры для установки скорости передачи. Скорость передачи данных по умолчанию 9600.

SW1: Protocol,Baud Rate				
Protocol	1	2	3	Baud Rate
Auto (default)	<input type="checkbox"/>	<input type="checkbox"/>	<input type="checkbox"/>	1200
EVF EverFocus	<input type="checkbox"/>	<input type="checkbox"/>	<input type="checkbox"/>	2400
Pelco-D,Plus-D	<input type="checkbox"/>	<input type="checkbox"/>	<input type="checkbox"/>	4800
Pelco-P	<input type="checkbox"/>	<input type="checkbox"/>	<input type="checkbox"/>	9600
A-Type (Samsung EL)	<input type="checkbox"/>	<input type="checkbox"/>	<input type="checkbox"/>	
Panasonic	<input type="checkbox"/>	<input type="checkbox"/>	<input type="checkbox"/>	

Стикер на модуле камеры

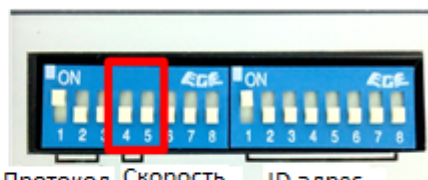

Протокол Скорость ID адрес

DIP переключатель



### 3.5.4 Установка на Стену

1. Просверлите 4 отверстия для крепления основания кронштейна и затем просверлите в стене отверстие для прокладки кабелей сквозь стену. Вы также можете просверлить второе отверстие в стене для отделения кабеля (смотри **Шаг 3**).
2. Положите водонепроницаемую силиконовую прокладку в верхней части кронштейна камеры

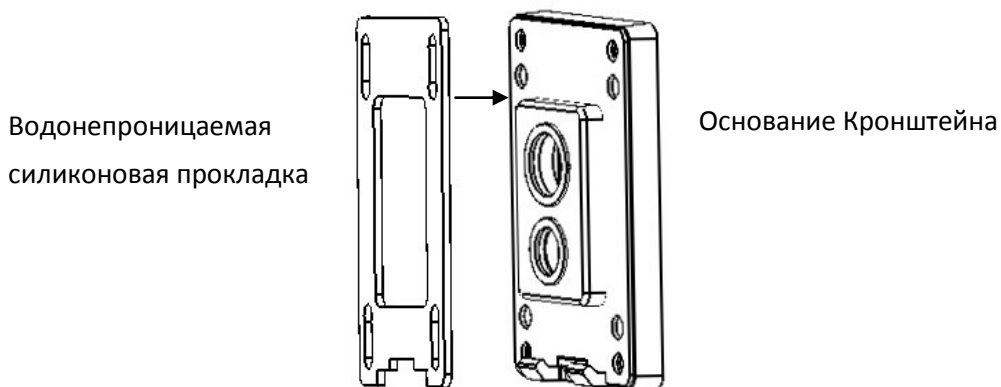

3. Проведите кабели камеры через кронштейн.

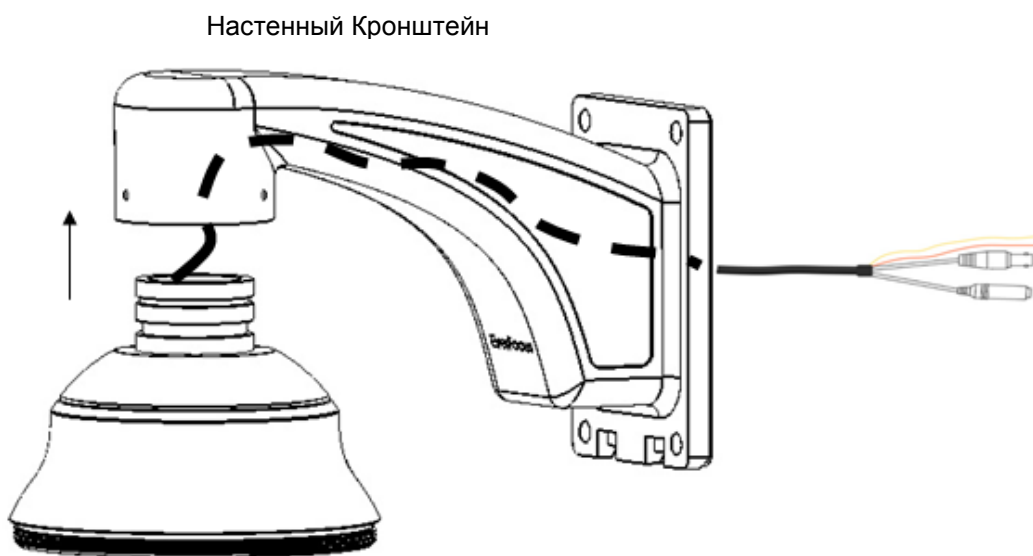

4. Подключите RS-485, видео кабель и кабель питания через верхнее отверстие основной платы. При необходимости подключите тревожный кабель через нижнее отверстие.

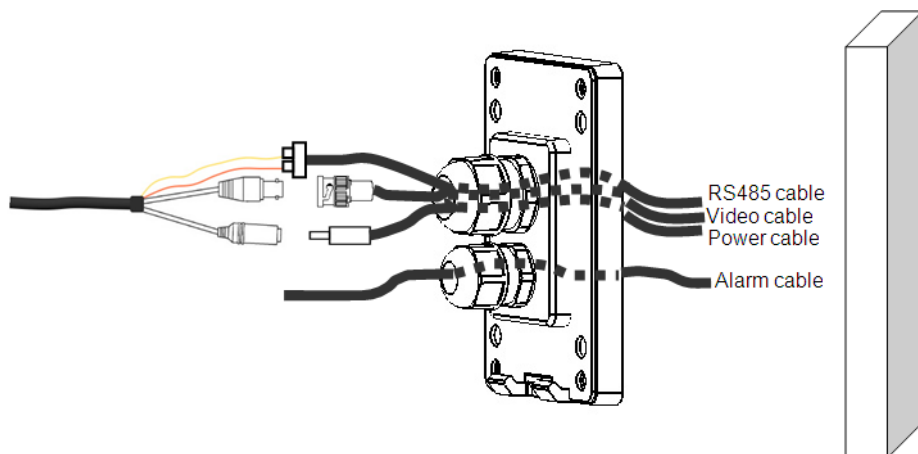

5. С помощью 4 винтов прикрутите основание кронштейна

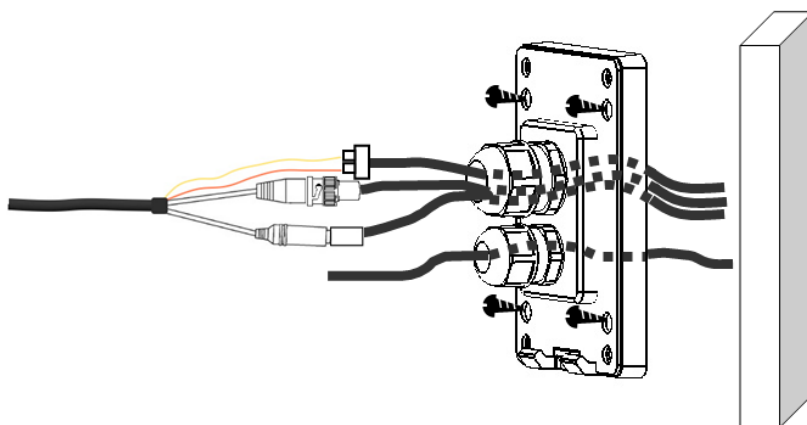

6. Используйте 4 длинных винта для фиксации кронштейна к основанию.

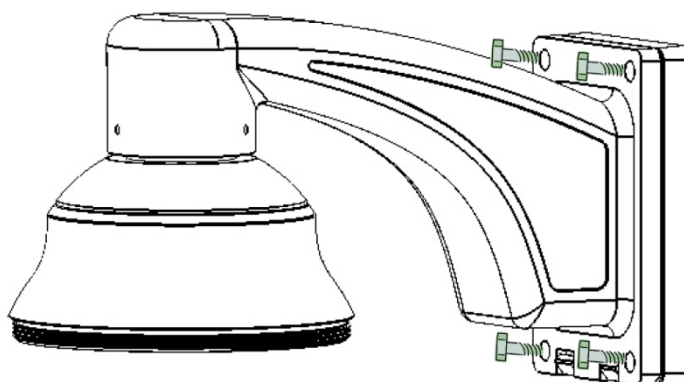

7. Положите основной модуль камеры на перчатки перед перемещением в корпус. Убедитесь, что красный треугольник ▲ на внутренней части корпуса совпадает с красным треугольником на внешней стороне основного модуля.

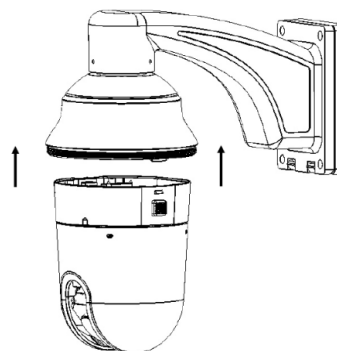

**Примечание:**

1. Для снятия модуля камеры, нажмите на 2 оранжевые кнопки с обеих сторон. Убедитесь, что вы надежно держите модуль камеры, иначе он упадет.



2. Для защиты стекла купола от загрязнения и царапин, перед установкой оденьте перчатки (в комплекте).

8. Прикрутите корпус к верхней части кожуха, поворачивая по часовой стрелке.

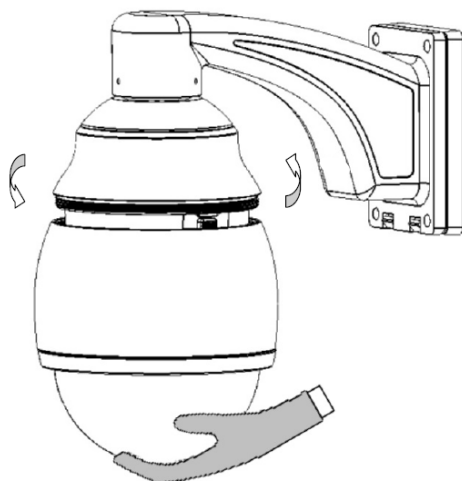

**Примечание:** При выключении питания камера переходит в режим самодиагностики. После завершения диагностики Вы можете ей управлять.

### 3.5.5 Установка в Подвесной Потолок

Необходимо использовать дополнительный кронштейн установки в подвесной потолок и специальное кольцо для крепления поворотной камеры в подвесной. Убедитесь, что потолок достаточно прочен для веса кронштейна и самой камеры.



1. Замените влагопоглощающие пакеты внутри кожуха камеры. Смотрите *3.5.2.1 Замена Влагопоглощающих Пакетов*.
2. Вырежьте отверстие в потолке, используя шаблон.

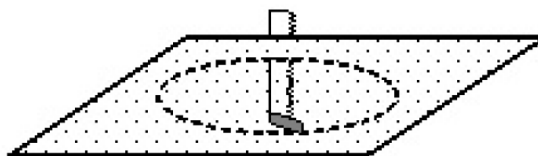

3. Слегка поверните кольцо и достаньте его из внутреннего кронштейна крепления в подвесной потолок.

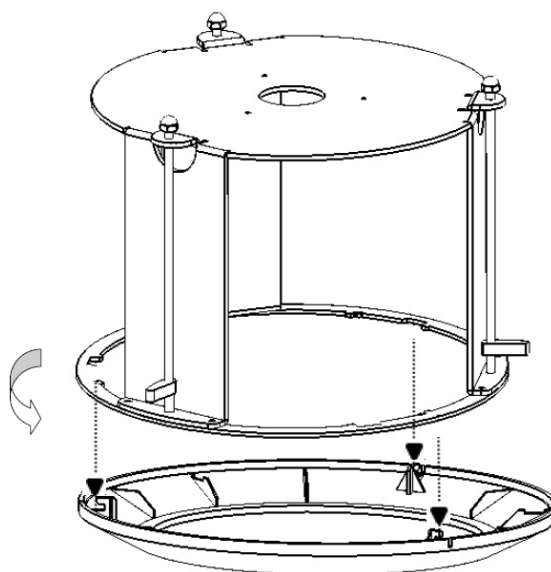

4. Закрутите 3 шурупа верхнего крепления EPTZ в 3 отверстия крепления для подвесных потолков.

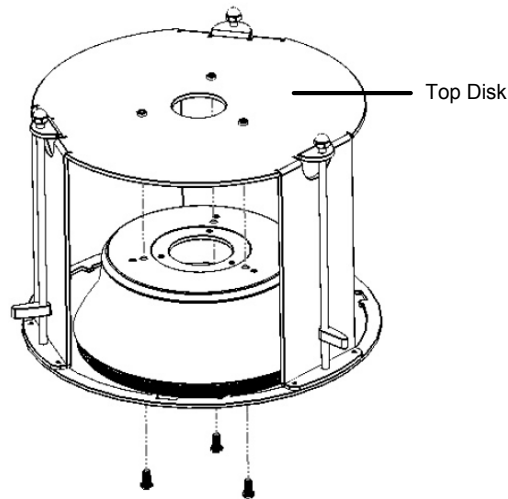

5. Используйте кабель или другой механизм для крепления кронштейна в потолке.

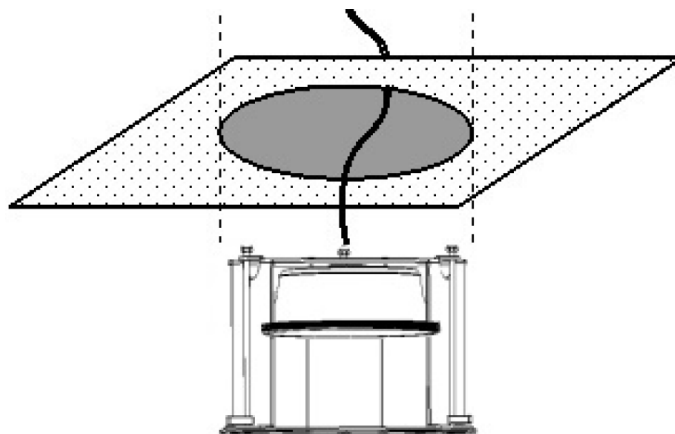

6. Используя отвертку, закрутите 3 зажима для крепления кронштейна в подвесной потолок.

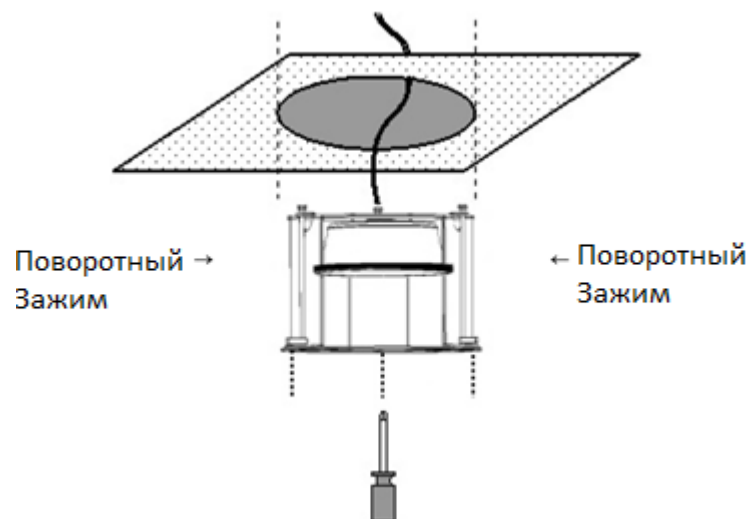

7. Положите основной модуль камеры на перчатки перед перемещением в корпус. Убедитесь, что красный треугольник ▲ на внутренней части корпуса совпадает с красным треугольником на внешней стороне основного модуля.



**Примечание:**

1. Для снятия модуля камеры, нажмите на 2 оранжевые кнопки с обеих сторон. Убедитесь, что вы надежно держите модуль камеры, иначе он упадет.



2. Для защиты стекла купола от загрязнения и царапин, перед установкой оденьте перчатки (в комплекте).

9. Прикрутите корпус к верхней части кожуха, поворачивая по часовой стрелке.

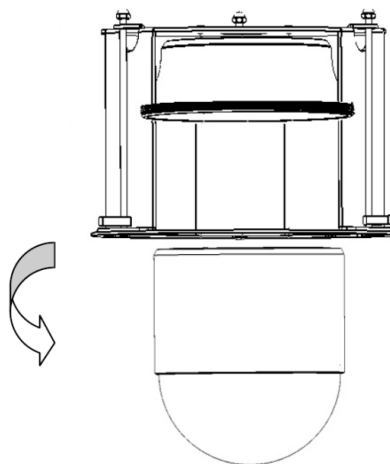

8. Плотнo зафиксируйте кольцо

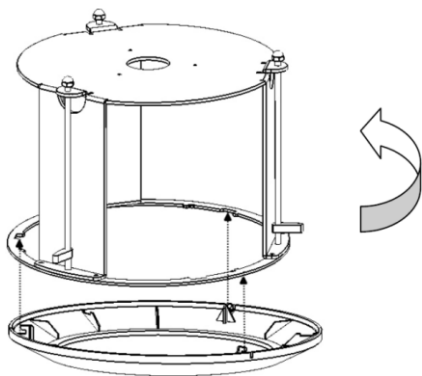

**Примечание:** При выключении питания камера переходит в режим самодиагностики. После завершения диагностики Вы можете ей управлять.

### 3.5.6 Подключение EKB500

Вы можете использовать пульт управления EKB500 для управления поворотными камерами. Выполните следующие шаги для подключения EKB500 к EPTZ камере.

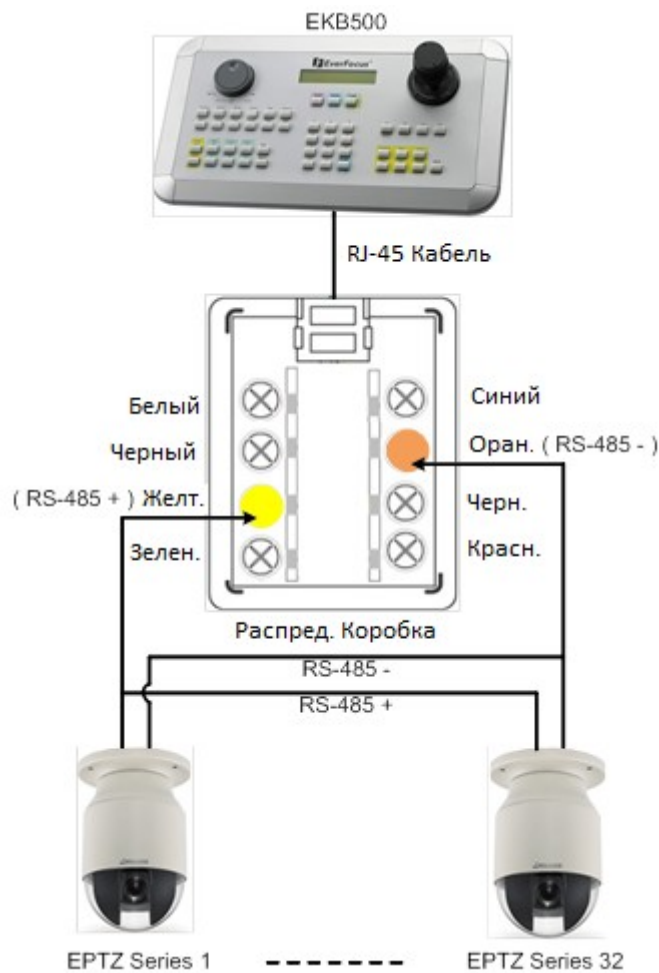

1. Подключите EPTZ камеры к EKB500 с помощью RS-485 кабеля.
2. Подключите монитор к видео кабелю EPTZ камеры.
3. Подключите питание к EKB500 (DC12V) и EPTZ камере (AC24V).



После завершения подключения, Вы можете начать работу с EPTZ камерой с помощью EKB500:



1. Перемещайте джойстик вверх, вниз, вправо и влево для управления камерой
2. Поворачивайте верхнюю часть джойстика, чтобы увеличить или уменьшить изображение.
3. Нажимайте функциональные клавиши «Zoom In/Out (Увеличение/уменьшение), «Focus F. /N.» (Ближний и дальний фокус) и «IRIS +/-» (ДИАФРАГМА +/-), чтобы управлять PTZ камерой.

Для получения подробной информации о настройках EPTZ функций с помощью пульта управления EKB500, обратитесь к *А. Настройка и Управление EPTZ Камеры с Помощью EKB500 в Приложении.*

## 4. Настройка OSD Меню

Вы можете использовать пульт управления для настройки параметров камеры в OSD Меню.

**Примечание:** Управление, описанное в этой главе, основано на использовании пульта управления EKB500. Для подключения и работы с EKB500 обратитесь к *3.5.5 Подключение EKB500*.

Нажмите кнопку **Menu** и **CAM** на пульте управления EKB500 одновременно для входа в главное OSD меню. Для выбора подменю используйте джойстик.

VIDEO SETTINGS
POSITIONS
OSD/AREAS
AUTO MODES
ALARM
SYSTEM
INFO
EXIT

### 4.1 Настройка Видео

В основном меню поверните джойстик вверх/вниз для выбора VIDEO SETTINGS (НАСТРОЙКА ВИДЕО). Поверните джойстик влево /вправо для входа в подменю VIDEO SETTINGS (ВИДЕО НАСТРОЙКИ).

<b>VIDEO SETTINGS</b>
POSITIONS
OSD/AREAS
AUTO MODES
ALARM
PRIVATE ZONES
SYSTEM
INFO
EXIT

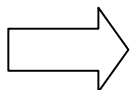

<b>EXPOSURE&lt;- </b>	
FOCUS MODE	ONE PUSH
DIGITAL ZOOM	OFF
WHITE BALANCE	AUTO
BACKLIGHT	OFF
DAY/NIGHT	AUTO
COLOR	ON
NEGATIVE	OFF
EXIT	

## EXPOSURE (ЭКСПОЗИЦИЯ)

В меню Экспозиция есть подменю. Нажмите кнопку **Ввод** или поверните влево/вправо Джойстик для входа в подменю Экспозиция.

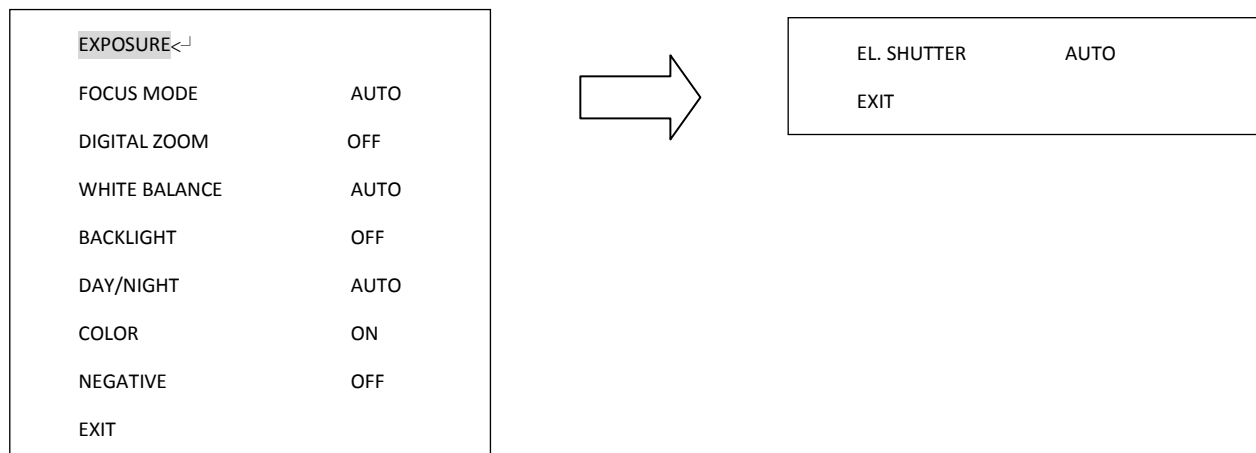

- **EL.SHUTTER (ЭЛ. ЗАТВОР):** Выберите режим электронного затвора из всплывающего меню. Доступны следующие значения АВТО, МЕРЦ, 1/250 , 1/500, 1/1000 , 1/2000, 1/4000, 1/10000, 1/30000, 1/60000 и 1/120000.
- **EXIT (ВЫХОД):** Нажмите Выход для сохранения настроек и выхода из текущей страницы.

## FOCUS MODE (РЕЖИМ ФОКУСИРОВКИ)

В режиме фокусировке, возможно выбрать тип фокусировки: **АВТО** или **Вручную**.

- **AUTO (АВТО):** Включение автоматической фокусировки. Автоматически отстраивает позицию фокуса для достижения максимально высокой частоты содержания картинки.
- **MANUAL (ВРУЧНУЮ):** Включение ручного режима фокусировки.

## DIGITAL ZOOM (ЦИФРОВОЙ ЗУМ)

Включение или выключение цифрового увеличения.

- **ON (ВКЛ):** Включить цифровой зум.
- **OFF (ВЫКЛ):** Выключить цифровой зум

## WHITE BALANCE (БАЛАНС БЕЛОГО)

Баланс Белого имеет следующие режимы:

- **AUTO (АВТО):** этот режим вычисляет значение баланса белого, используя цвет информации на экране. Он выдает правильное значение с помощью цветовой температуры, которую излучает черный объект, основанной на диапазоне значений от 3000 до 7500К
- **INDOOR (ВНУТРИ):** 3200 К режим.
- **OUTDOOR (СНАРУЖИ):** 5800 К режим.
- **ONE PUSH (ОДНО НАЖАТИЕ):** Определение текущего баланса белого при нажатии кнопки. Обратите внимание, что баланс белого будет корректироваться каждый раз при повороте джойстик влево/вправо для выбора Одно Нажатие.

- **ATW:** Выбор ATW режима.
- **MANUAL (ВРУЧНУЮ):** Настройка баланса белого вручную.

#### **BACKLIGHT (КОМПЕНСАЦИЯ ЗАСВЕТКИ)**

Это функция компенсации Заднего Света. В то время, как фон объекта слишком ярок, или предмет выглядит как темное пятно, то компенсация баланса белого делает изображение объекта более четким.

- **ON (ВКЛ):** Включить Компенсацию Света.
- **OFF (ВЫКЛ):** Выключить Компенсацию Заднего Света.

#### **DAY/NIGHT (ДЕНЬ/НОЧЬ)**

В меню Day/Night, мы определяем настройки ICR (ИК фильтр). В камеру встроен ИК фильтр для увеличения чувствительности в среде со слабым освещением. Выберете из **AUTO, DAY** и **NIGHT**.

- **NIGHT (НОЧЬ):** ИК фильтр всегда открыт (ICR ON).
- **DAY (ДЕНЬ):** ИК фильтр всегда закрыт (ICR OFF).
- **AUTO (АВТО):** Режим Авто День/Ночь. Камера автоматически определит настройки необходимые для открытия или закрытия ИК фильтра. При слабой освещенности автоматически включается ИК фильтр (ICR ON), и повышает ИК чувствительность. При достаточном освещении ИК фильтр автоматически отключается (ICR OFF).

#### **COLOR (ЦВЕТ):**

В меню Color, мы определяем цвет изображения. Выберете ON или OFF.

- **ON (ВКЛ):** Цветное изображение.
- **OFF (ВЫКЛ):** Ч/Б изображение.

#### **NEGATIVE (НЕГАТИВ)**

В режиме Негатив, картинка переключается в цвет негатива. Выберете **ON** или **OFF**.

- **ON (ВКЛ):** Включить функцию негатива
- **OFF (ВЫКЛ):** Выключить функцию негатива

#### **EXIT (ВЫХОД)**

Выберите Выход для сохранения настроек и выхода из текущей страницы.

## 4.2 Позиции

В основном меню, поверните джойстик Вверх или Вниз, чтобы выбрать строку POSITION. Нажмите кнопку **Enter** или поверните джойстик Влево / Вправо для входа в подменю POSITION.

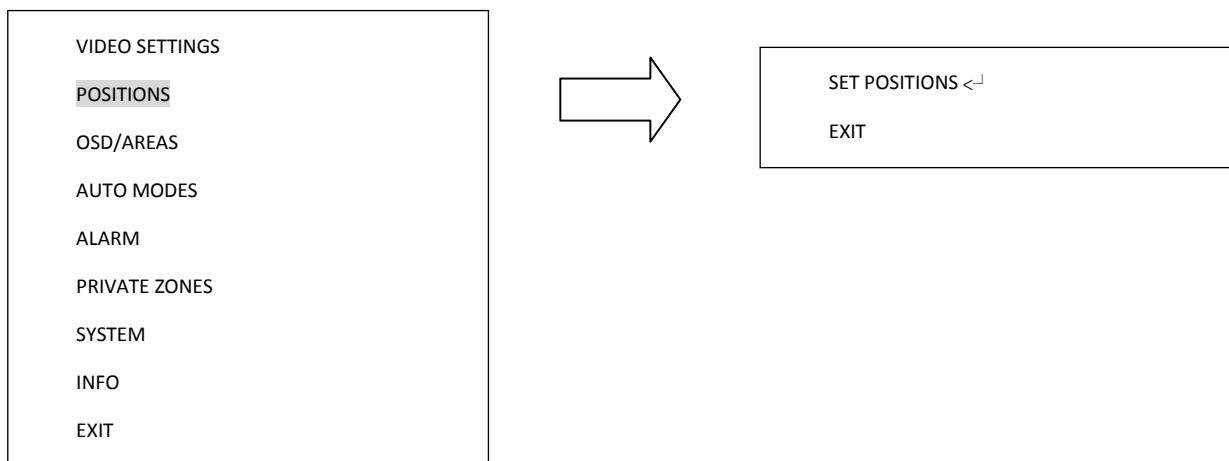

### SET POSITIONS (УСТАНОВКА ПОЗИЦИИ)

Поверните джойстик Влево / Вправо для выбора предустановленной. Всего на одной странице можно настроить до 36 позиций. После выделения предварительно заданной позиции, за ее номером появится звездочка (\*), после этого нажмите RETURN и поверните джойстик Влево / Вправо для выхода с текущей страницы.

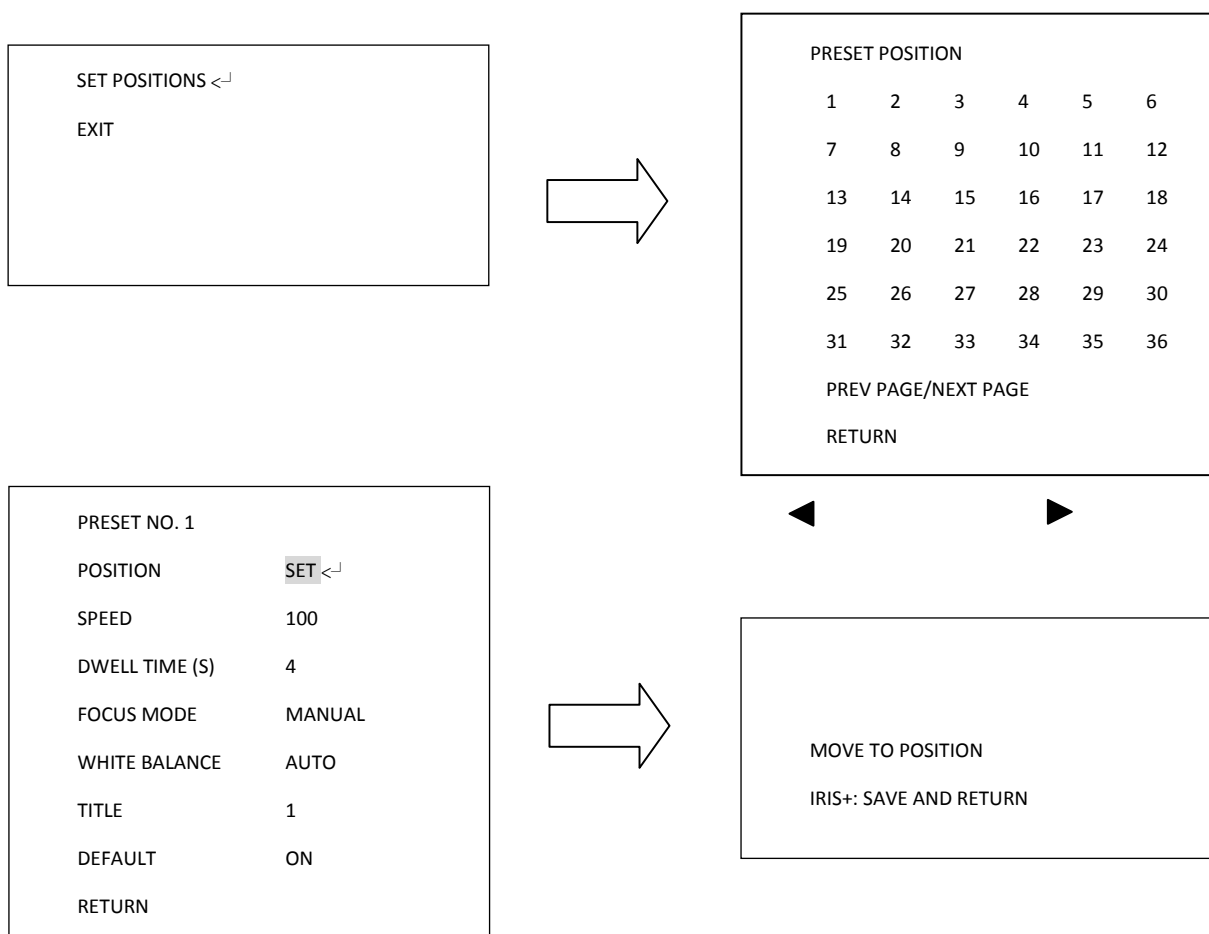

**POSITION (ПОЗИЦИЯ):** Выбор между SET и CLEAR.

**SET (выбрать):** Выберете SET и нажмите на клавиатуре кнопку **Enter** для входа в подменю. Поверните джойстик в нужном направлении. После того как позиция окончательно установлена на клавиатуре нажмите кнопку **IRIS+**, чтобы сохранить настройки и вернуться к предыдущему меню. Если позиция настроена, за ее номером появится значок звездочки (\*).

**Clear (очистить):** Выберете Clear и нажмите на клавиатуре кнопку **Enter**, и позиция будет очищена. Вы автоматически вернетесь в подменю PRESET POSITION.

PRESET POSITION					
1	2	3	4	5	6
7	8	9	10	11	12
13	14	15	16	17	18
19	20	21	22	23	24
25	26	27	28	29	30
31	32	33	34	35	36
◀ PREV PAGE/NEXT PAGE ▶					
RETURN					

- **SPEED (СКОРОСТЬ):** Выберете скорость для предустановленной позиции. Значение от 1 до 255, где 255 максимальная скорость.
- **DWELL TIME (S) (ВРЕМЯ ЗАДЕРЖКИ (С)):** Выберете продолжительность остановки на установленной позиции от 1 до 99 (секунд).
- **FOCUS MODE (РЕЖИМ ФОКУСИРОВКИ):** Выберете тип фокусировки для установленной позиции из MANUAL (Ручной), ONE PUSH (Одно Нажатие) и AUTO.
- **WHITE BALANCE (БАЛАНС БЕЛОГО):** Выберете уровень баланса белого для установленной позиции из Auto, Indoor (Внутри) и Outdoor (Снаружи).
- **TITLE (НАЗВАНИЕ):** Введите имя для установленной позиции. Поверните джойстик Вверх или Вниз для выбора символа. Поверните джойстик Влево или Вправо для выбора позиции символа. После того, как название введено, переместите джойстик к последнему символу и удерживайте для возврата в предыдущее меню
- **DEFAULT (ПО УМОЛЧАНИЮ):** Выберете ON для возврата предустановленной позиции в исходное положение.

## EXIT (ВЫХОД)

Выберете *Выход* для сохранения изменений и выхода с текущей страницы.

### 4.3 OSD/Areas (OSD/Зоны)

В основном меню, поверните джойстик Вверх или Вниз для выбора OSD/AREAS. Поверните джойстик Влево или Вправо для входа в подменю OSD/AREAS.

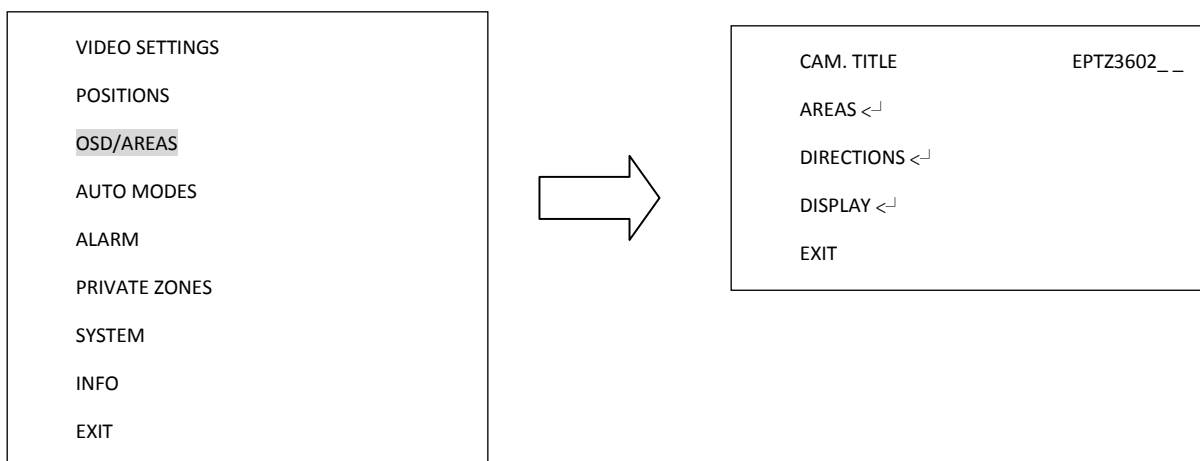

#### CAM. TITLE (НАЗВЮ КАМЕРЫ)

Введите название камеры. Поверните джойстик Вверх Вниз для выбора символа. Максимальное количество знаков 10. Поверните джойстик Влево или Вправо для выбора позиции символа. После того, как название введено, поверните джойстик к последнему символу и удерживайте для возврата в предыдущее меню.

#### AREAS (ЗОНЫ)

Нажмите на клавиатуре кнопку Enter или поверните джойстик Влево/Вправо для входа в подменю AREAS.

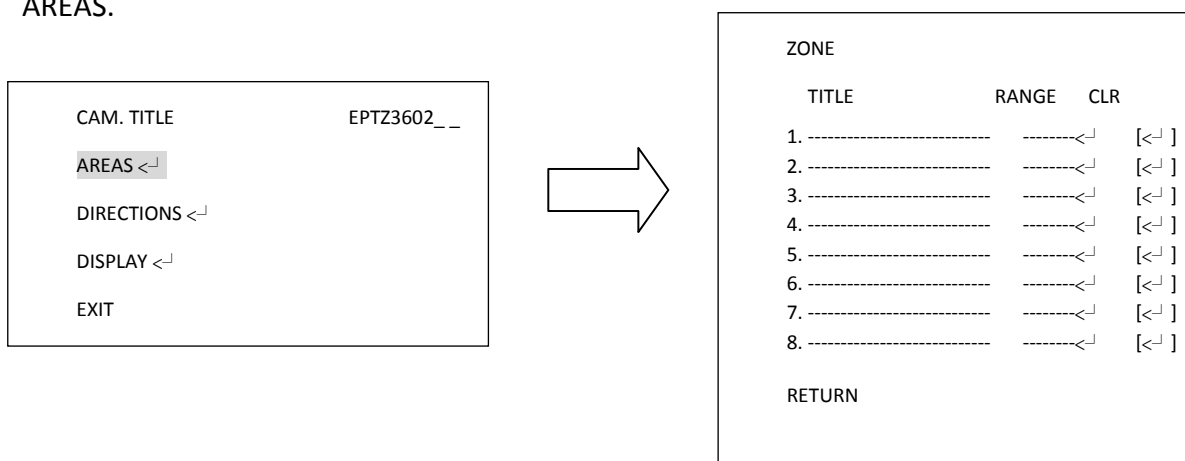

В меню зоны, вы можете выбрать зону и присвоить ей имя, когда скоростная купольная поворотная камера повернется в выбранную вами зону, на экране будет отображаться название этой зоны (только если в настройке “OSD/AREAS->Display -> Zone” выбрано “YES”). Поверните джойстик Вверх/Вниз для выбора символа. Поверните джойстик Влево или Вправо для выбора позиции символа. После ввода названия, поверните джойстик Влево/Вправо для перехода в секцию “Range”, и нажмите кнопку Enter для входа в субменю Range. Используйте джойстик для передвижения

скоростной камеры в левое положение. Нажмите кнопку **IRIS+** для сохранения левого положения и перейдите к следующему этапу или нажмите кнопку **IRIS-** для отмены.

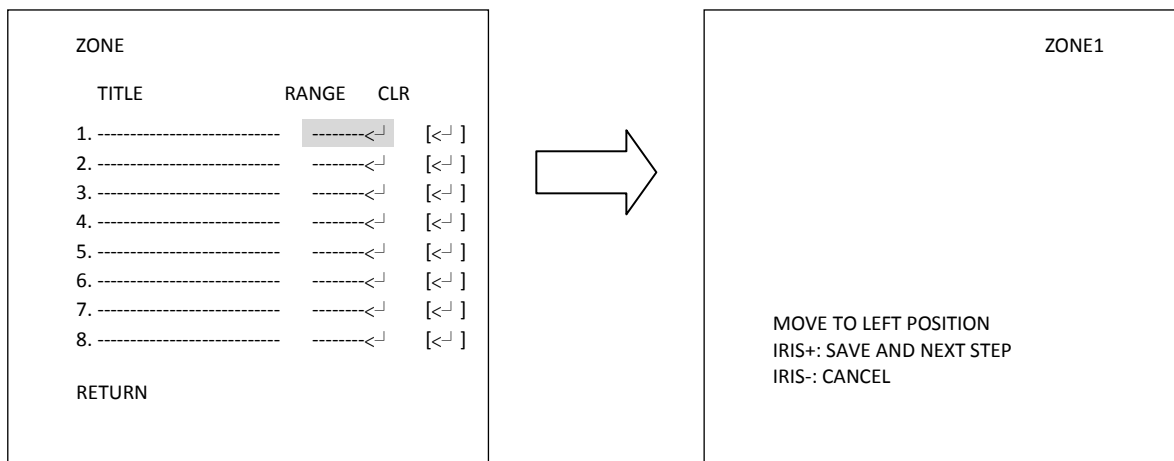

Используйте джойстик для передвижения скоростной купольной камеры в его правое положение. Нажмите кнопку **IRIS+** или **IRIS-** для сохранения и возврата.

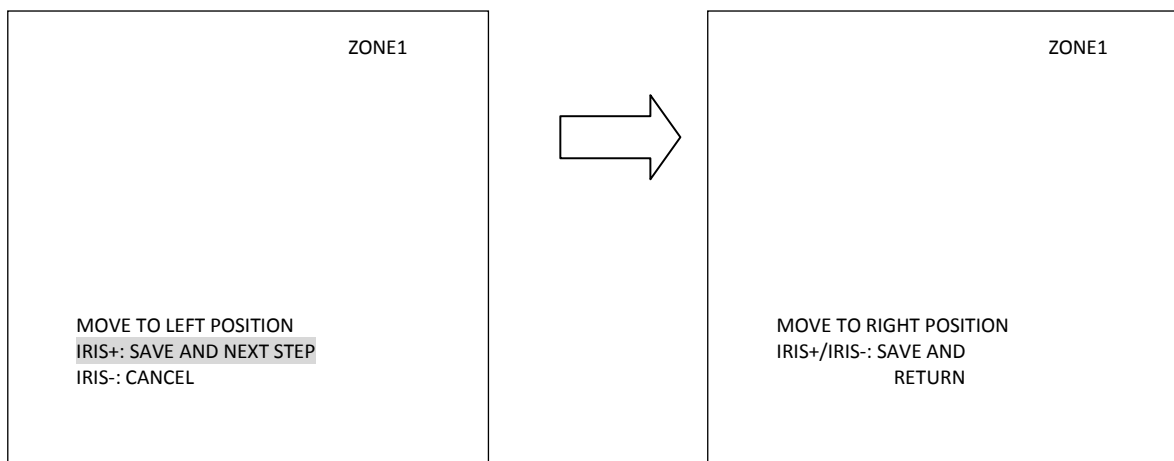

Поверните джойстик Вправо/Влево для выделения настроенной зоны и поверните джойстик Вверх/Вниз для выбора другой зоны. Если вы хотите очистить зону, то вам необходимо выбрать "CLR" и нажать кнопку Enter.



### DIRECTIONS (НАПРАВЛЕНИЯ)

Нажмите на клавиатуре кнопку **Enter** или поверните джойстик Влево/Вправо для входа в подменю DIRECTIONS

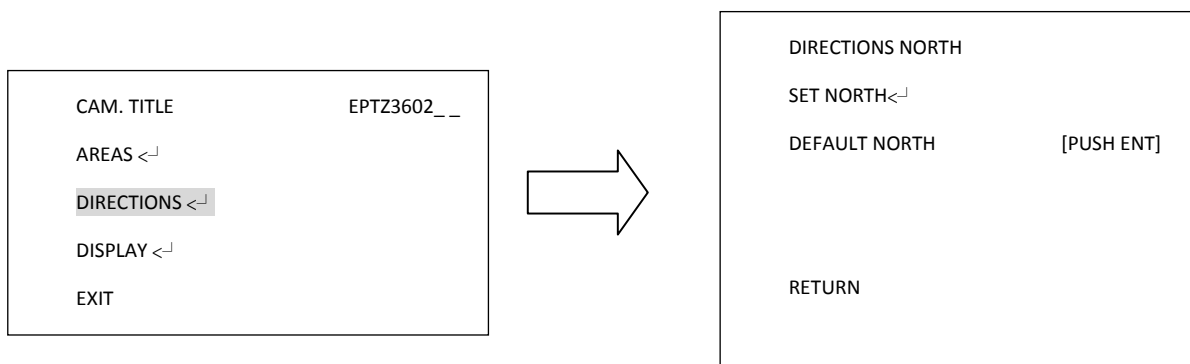

1. На клавиатуре нажмите кнопку **Enter** или поверните джойстик Влево/Вправо для входа выбора Северной Позиции.
2. Поверните джойстик в северную позицию.
3. На клавиатуре нажмите кнопку **IRIS+** для сохранения и возврата.
4. Выберите “DEFAULT NORTH” и нажмите кнопку **Enter** для выбора значения северного положения.
5. Выберите Return и поверните джойстик Влево/Вправо для возврата в предыдущее меню.

### DISPLAY (ОТОБР)

На клавиатуре нажмите кнопку **Enter** или поверните джойстик Влево/Вправо для входа в подменю DISPLAY (см. диаграмму 3.14)

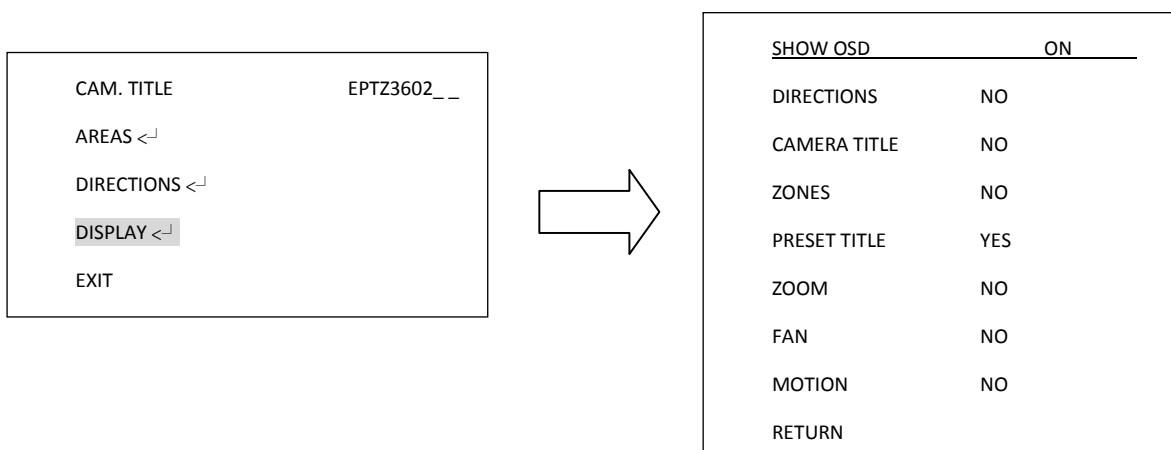

- **SHOW OSD (ПОКАЗАТЬ OSD)**  
ON: Показывать значения OSD такие как Название Камеры, Направления, Зоны, Название Предустановки, Движение, Zoom, Вентилятор.  
OFF: не показывать значение OSD.  
2 SEC: показывать значение OSD в течение 2 секунд.  
5 SEC: показывать значение OSD в течение 5 секунд.  
10 SEC: показывать значение OSD в течение 10 секунд.
- **DIRECTIONS (НАПРАВЛЕНИЯ)**  
YES: показывать направления  
NO: не показывать направления
- **CAMERA TITLE (НАЗВАНИЕ КАМЕРЫ)**  
YES: показывать название камеры  
NO: не показывать название камеры
- **ZONES (ЗОНЫ)**  
YES: показывать зоны.  
NO: не показывать зоны.
- **PRESET TITLE (НАЗВАНИЕ ПРЕДУСТАНОВКИ)**  
YES: показывать название предустановки.  
NO: не показывать название предустановки.
- **ZOOM (ЗУМ)**  
YES: показывать кратность zoom при увеличении и уменьшении.  
NO: не показывать кратность zoom при увеличении и уменьшении.
- **FAN (ВЕНТИЛЯТОР)**  
YES: показывать индикацию вентилятора когда вентилятор включен.  
NO: не показывать индикацию вентилятора когда вентилятор включен.
- **MOTION (ДВИЖЕНИЕ)**  
YES: показывать сообщение о появлении движения.  
NO: не показывать сообщение о появлении движения.
- **CAMERA STATUS (СТАТУС КАМЕРЫ)**  
YES: показывать статус камеры.  
NO: не показывать статус камеры.
- **RETURN (НАЗАД)**  
Поверните джойстик Влево/Вправо для возврата в предыдущее меню.

**EXIT (ВЫХОД)**

Выберете Выход для сохранения настроек и выхода с текущей страницы.

## 4.4 Auto Modes (Авто Режимы)

В основном меню, поверните джойстик Вверх/Вниз для выбора AUTO MODES. Поверните джойстик Влево/Вправо для входа в подменю AUTO MODES.

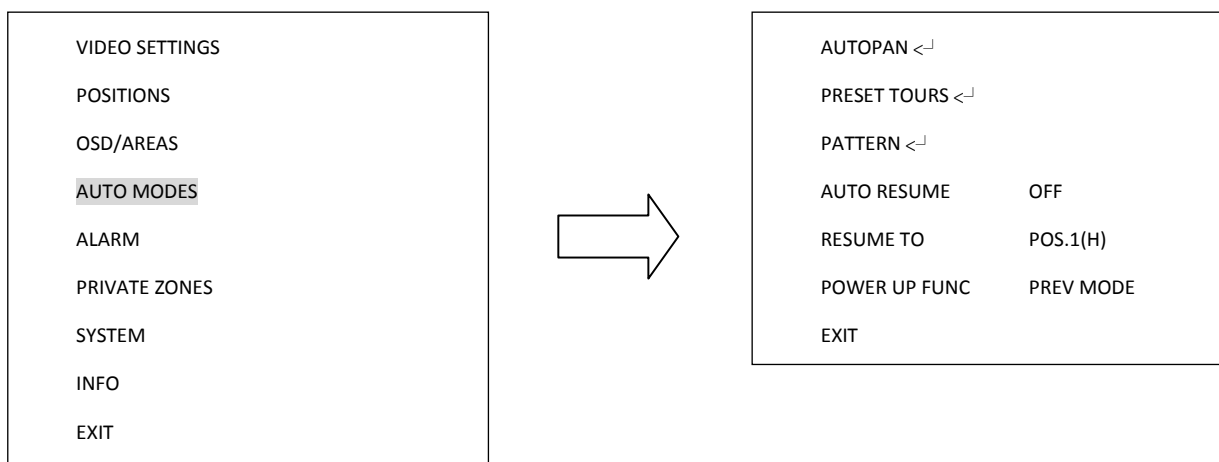

### **AUTOPAN (АВТО ПАНОР.)**

Нажмите на клавиатуре кнопку **Enter** или поверните джойстик Влево/Вправо для входа в подменю AUTOPAN

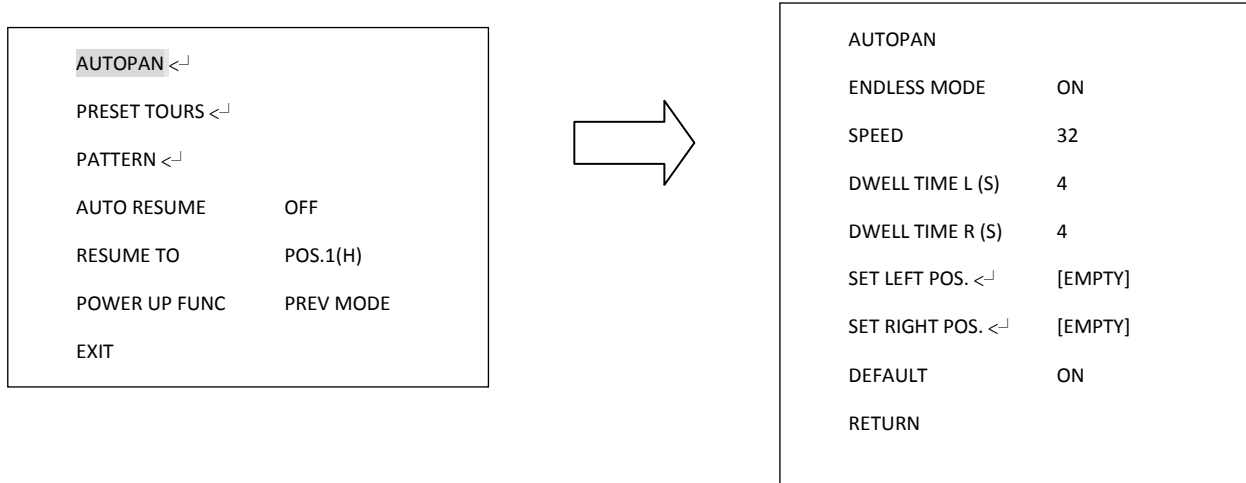

### **ENDLESS MODE (БЕСКОН. РЕЖИМ)**

ON: включить бесконечный режим. Скоростная купольная камера будет вращаться 360 в режиме автоматического панорамирования бесконечно.

OFF (выключить): выключить бесконечный режим. Скоростная купольная камера поворачиваться в режиме автоматического панорамирования между правой и левой позициями.

- **SPEED (СКОРОСТЬ)**

Выберете значение скорости от 1 до 255, где 255 наибольшее значение.

- **DWELL TIME L (S) (ВРЕМЯ ЗАДЕРЖКИ Л (С))**

Выберете время задержки в левой позиции от 1 до 99 секунд.

- **DWELL TIME R (S) (ВРЕМЯ ЗАДЕРЖКИ П (С))**

Выберете время задержки в правой позиции от 1 до 99 секунд.

- **SET LEFT POS. (УСТ. ЛЕВ. ПОЗИЦИИ)**

Нажмите кнопку Enter или поверните джойстик Влево/Вправо для входа меню SET LEFT POS. Поверните джойстик в сторону, где вы хотите установить левое положение. Нажмите на клавиатуре кнопку **IRIS+** для сохранения настроек и возврата в предыдущее меню.

- **SET RIGHT POS. (УСТ. ПРАВ. ПОЗИЦИИ)**

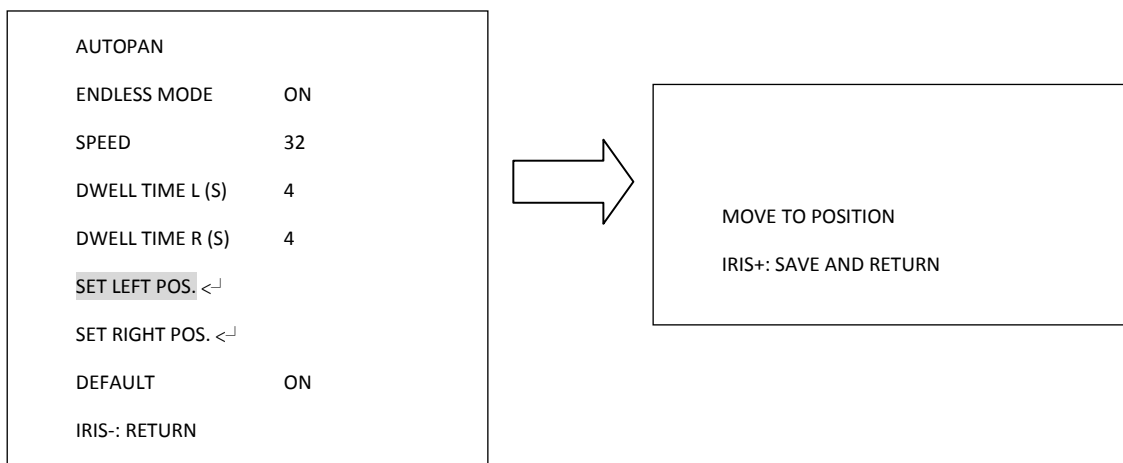

Нажмите кнопку Enter или поверните джойстик Влево/Вправо для входа меню SET RIGHT POS. Поверните джойстик в сторону, где вы хотите установить правое положение. Нажмите на клавиатуре кнопку **IRIS+** для сохранения настроек и возврата в предыдущее меню.

**Примечание:** Когда Левое/Правое положения установлены, поворотная камера будет патрулировать между заданными точками.

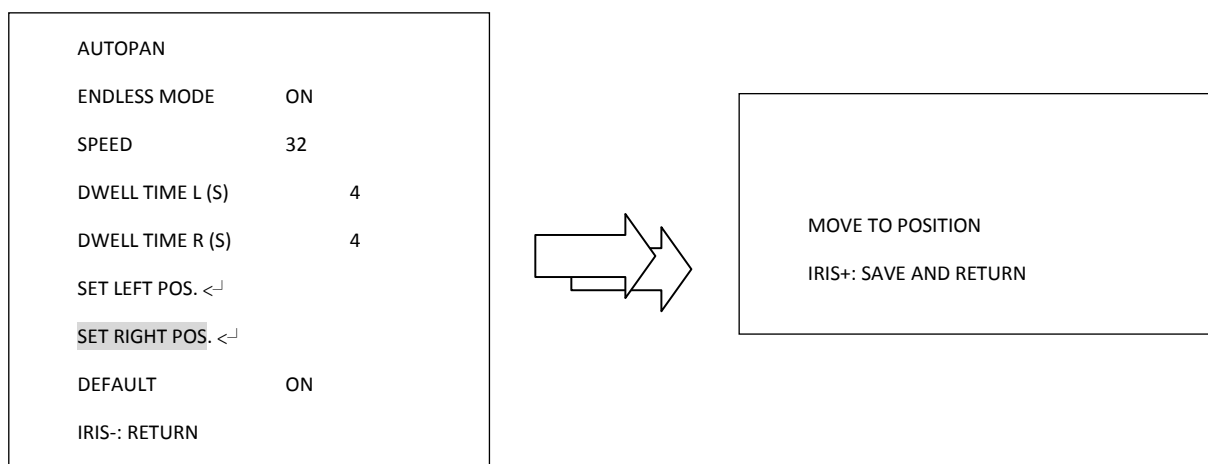

- **DEFAULT (ПО УМОЛЧАНИЮ)**

**ON:** все настройки в меню AUTOPAN будут сброшены на заводские.

**OFF:** все настройки в меню AUTOPAN имеет измененное значение.

- **RETURN (НАЗАД)**

Поверните джойстик Влево/Вправо для возврата в предыдущее меню.

## PRESET TOURS (ПРЕДУСТАНОВКА ТУРА)

Нажмите кнопку Enter или поверните джойстик Влево/Вправо для входа в подменю PRESET TOURS.

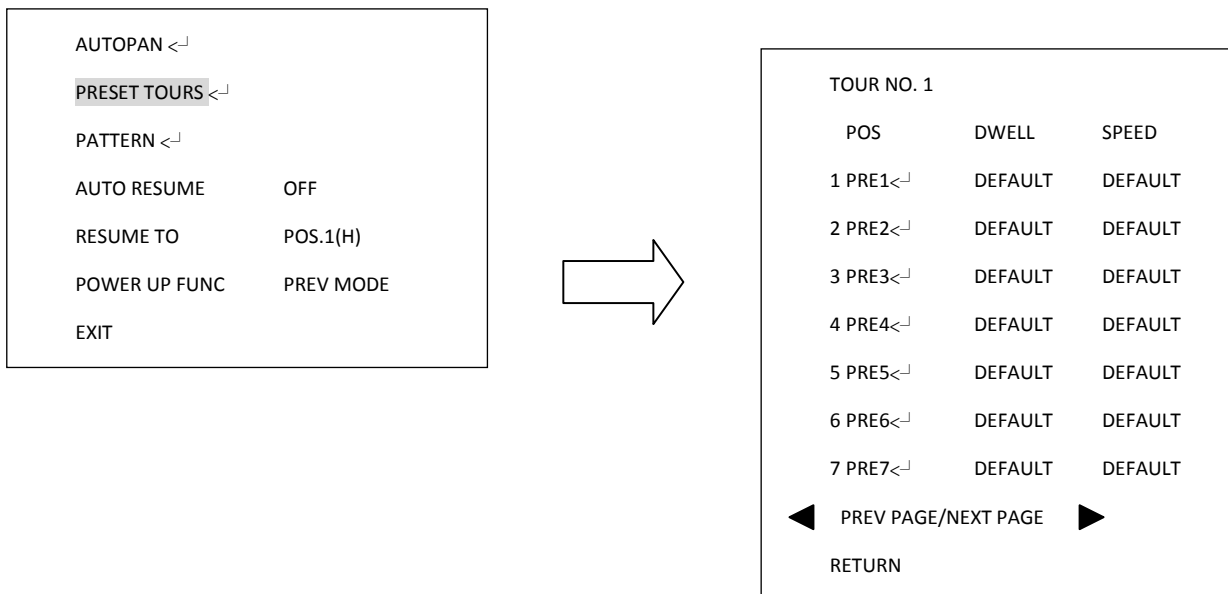

1. **Tour NO.** (номер траектории): Поверните джойстик Влево/Вправо для выбора номера траектории движения.
2. **POS (позиция)**: Поверните джойстик Влево/Вправо для выбора предустановки. Нажмите на клавиатуре кнопку Enter для перехода к следующим настройкам. Для траектории движения может быть выбрано макс. 16 предустановок.
3. **DWELL (задержка)**: Поверните джойстик Влево/Вправо для настройки задержки траектории движения от 1~99 сек или оставьте значение по умолчанию.
4. **SPEED (скорость)**: Поверните джойстик вправо после установки задержки. Поверните джойстик Вверх или Вниз для установки скорости движения от 1 ~255 или оставьте значение по умолчанию. Нажмите кнопку Enter после завершения настройки траектории движения.
5. **PREV PAGE/NEXT PAGE (пред. страница/след. страница)**: Поверните джойстик Влево для возврата на предыдущую страницу или поверните джойстик Вправо для перехода на следующую.
6. **RETURN (возврат)**: Поверните джойстик Влево/Вправо для возврата в предыдущее меню.

## PATTERN (ШАБЛОН)

Нажмите на клавиатуре кнопку **Enter** для входа в подменю PATTERN.

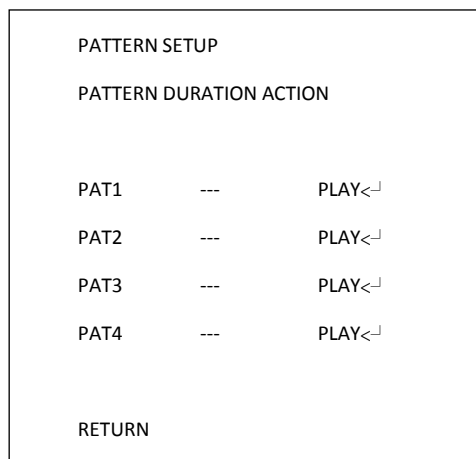
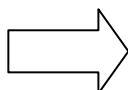
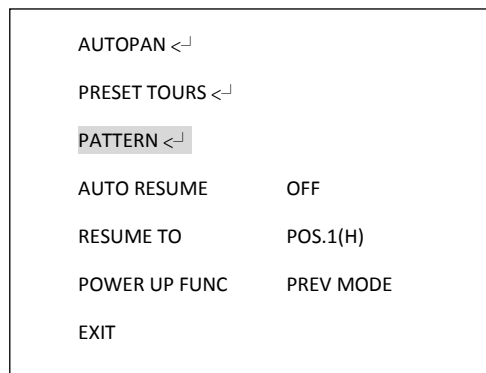

1. Поверните джойстик Вверх или Вниз для выбора номера образца.
2. Поверните джойстик Влево или Вправо, чтобы выбрать любое действие из: **PLAY** или **SET** или **CLEAR**.
3. Выберете **SET** и нажмите кнопку **Enter** на клавиатуре.

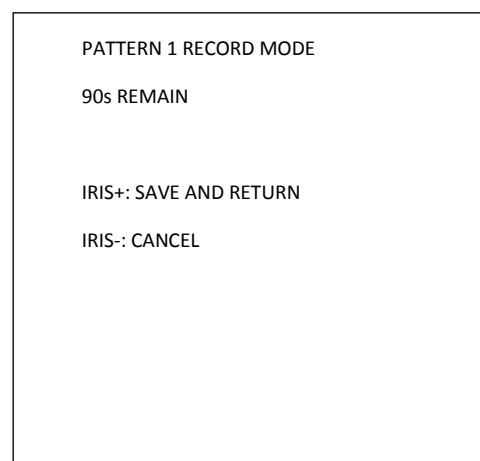
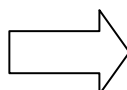
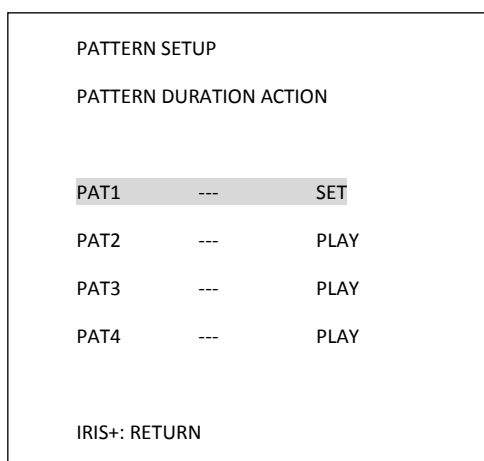

1. Поверните джойстик, чтобы записать траекторию движения самостоятельно. После окончания нажмите **IRIS+**. Нажмите **IRIS-** если вы хотите отменить это действие. В колонке продолжительности меню настройки шаблона, вы увидите продолжительность созданной траектории.
2. Когда вы вернетесь в меню настройки образца, поверните джойстик Влево/Вправо для воспроизведения. Нажмите кнопку **Enter** на клавиатуре. Камера начнет движение по созданной траектории. Камера будет продолжать движение, пока вы не нажмете **IRIS-**

для отмены и вернется в меню настройки образца.

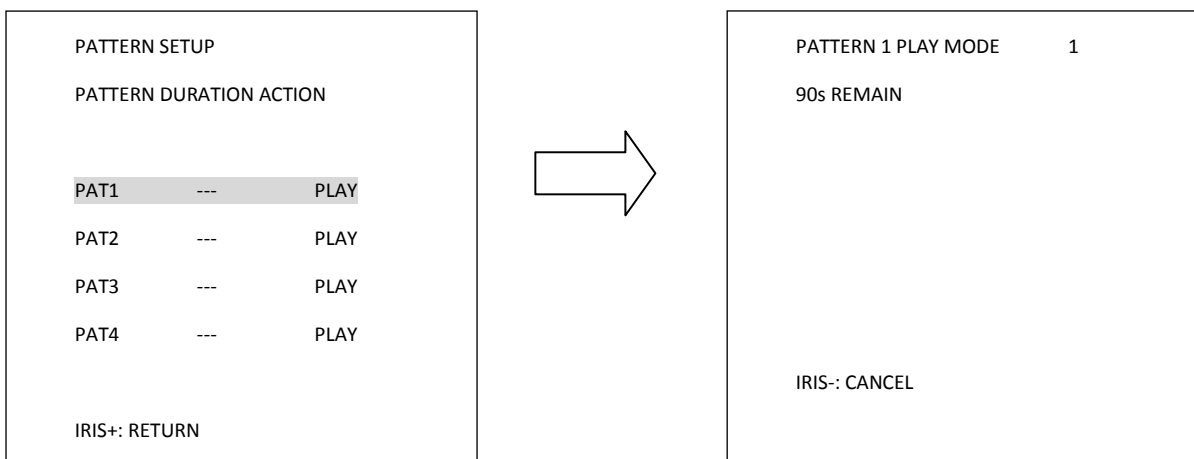

3. RETURN (НАЗАД): поверните джойстик Влево/Вправо для возврата в предыдущее меню.

### AUTO RESUME (АВТО ВЫХОД)

Возврат в предыдущее состояние, если нет никаких действий.

Поверните джойстик Влево/Вправо для настройки автоматического возврата. Автоматический возврат будет включаться после 30 сек, после 1 мин, после 5 мин, после 10 мин, после 30 мин и после 60 мин. По окончании этого времени, скоростная купольная камера вернется в состояние, которое вы выбрали в меню "RESUME TO". Выбрав OFF, эта функция будет отключена.

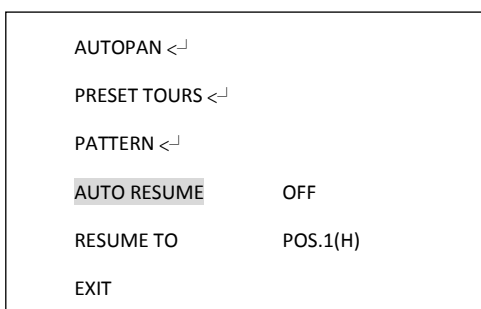

### RESUME TO (ВЫХОД В)

Поверните джойстик Влево/Вправо для выбора значения функция «Вернуться К». Возможен выбор из PREV MODE (предыдущее состояние), POS.1 (H) (позиция 1), TOUR1 (тур 1), PAT.1 (шаблон 1) и AUTOPAN (авто панорам.).

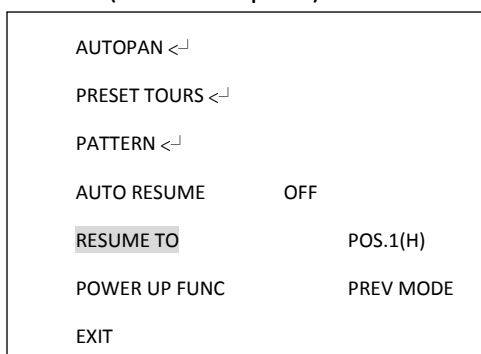

### POWER UP FUNC (ФУНКЦ. ВОЗОБН. ПИТАНИЯ)

Поверните джойстик Влево или Вправо для выбора режима, в который камера перейдет при возникновении обрыва питания. Возможен выбор: PREV MODE (пред. состояние), POS.1 (H) (позиция 1), TOUR1 (тур 1), PAT.1 (шаблон 1), AUTOPAN (авто панорам) и OFF (выкл).

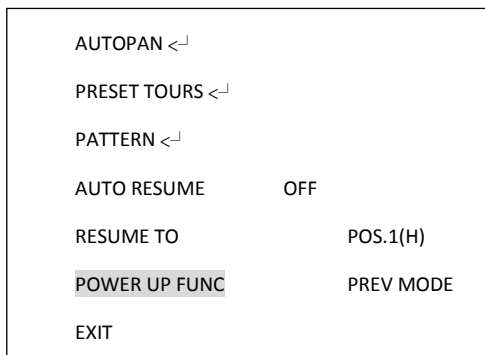

### EXIT (ВЫХОД)

Выход из текущего меню.

## 4.5 Alarm (Тревога)

В основном меню, поверните джойстик Вверх или Вниз для выбора строки ALARM. Поверните джойстик Влево или Вправо для входа в подменю ALARM.

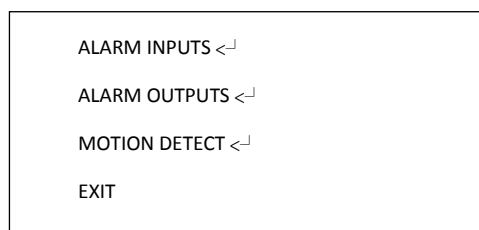
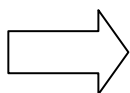
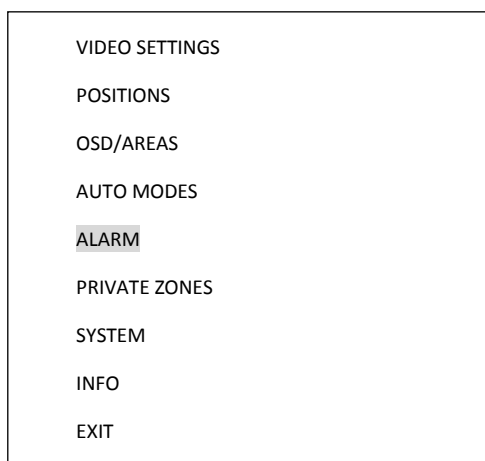



## ALARM INPUTS (ТРЕВ. ВХОДЫ)

Нажмите на клавиатуре кнопку **Enter** для входа в подменю ALARM INPUTS.

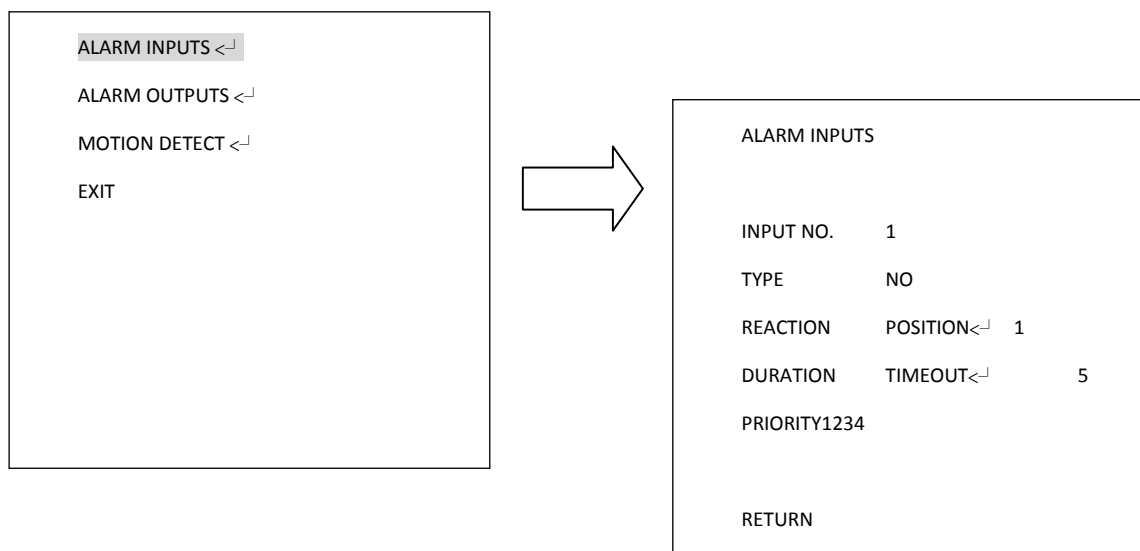

1. Выберите INPUT NO.(номер входа) и поверните джойстик Влево/Вправо для выбора номера тревожного входа от 1 ~4.
2. Тип: Выберите Нормально Закрытый (NC), Нормально Открытый (NO), Ночной NC, Ночной NO, или OFF.

NC: Включение нормально закрытого тревожного входа.

NO: Включение нормально открытого тревожного входа.

NIGHT NC: Выберите нормально закрытый тревожный вход для ночного режима камеры. При возникновении тревоги, камера перейдет в дневной режим.

NIGHT NO: Выберите нормально открытый тревожный вход для ночного режима камеры. При возникновении тревоги, камера перейдет в дневной режим.

OFF: Выключение тревожного входа.

3. REACTION (реакция): Будет выполнено действие при возникновении тревоги.

OFF (выкл): Никаких действий после возникновения тревоги выполняться не будет.

POSITION (позиция): После возникновения тревоги, скоростная купольная камера перейдет в установленное положение. Поверните джойстик Влево или Вправо для выбора позиции и нажмите **Enter** для выбора номера позиции. Поверните джойстик Влево/Вправо, чтобы сделать выбор. Возможен выбор от 1~192. Нажмите кнопку **Enter** для подтверждения выбора.

PATTERN (шаблон): При возникновении тревоги, скоростная купольная камера начнет движение по шаблону. Поверните джойстик Влево/Вправо для выбора шаблона и нажмите кнопку **Enter**, чтобы выбрать номер. Поверните джойстик Влево/Вправо, чтобы сделать выбор. Вы можете выбрать от 1~4. Снова нажмите кнопку **Enter** для подтверждения выбора.

**TOUR (Тип):** При возникновении тревоги, скоростная купольная камера начнет движение по заданной траектории. Поверните джойстик Влево или Вправо для выбора траектории и нажмите **Enter** для выбора его номера. Поверните джойстик Влево или Вправо, чтобы сделать выбор. Вы можете выбрать от 1~16. Нажмите кнопку **Enter** для подтверждения выбора.

4. **DURATION (продолжительность):** Продолжительность тревожного сигнала.

**TIMEOUT (задержка):** Поверните джойстик Влево или Вправо для выбора режима TIMEOUT и нажмите кнопку **Enter**. Вы можете выбрать задержку от 1~99. Снова нажмите кнопку **Enter** для подтверждения выбора.

**LATCHED:** Поверните джойстик Влево или Вправо для выбора режима LATCHED. Тревожный сигнал будет поступать, пока на клавиатуре не будут произведены какие либо действия.

**TRANSPARENT (постоянная):** Поверните джойстик Влево или Вправо для выбора режима TRANSPARENT. Тревожный сигнал будет поступать, пока его не отключат.

5. **PRIORITY (Приоритет):** Поверните джойстик Влево или Вправо для настройки приоритетности тревожных сигналов, возможен выбор из 1234/2341/3412/4123

6. **RETURN (Назад):** Поверните джойстик Влево/Вправо для возврата в предыдущее меню.

### ALARM OUTPUTS (ТРЕВ. ВЫХОДЫ)

Нажмите на клавиатуре кнопку **Enter** для входа в подменю ALARM OUTPUTS.

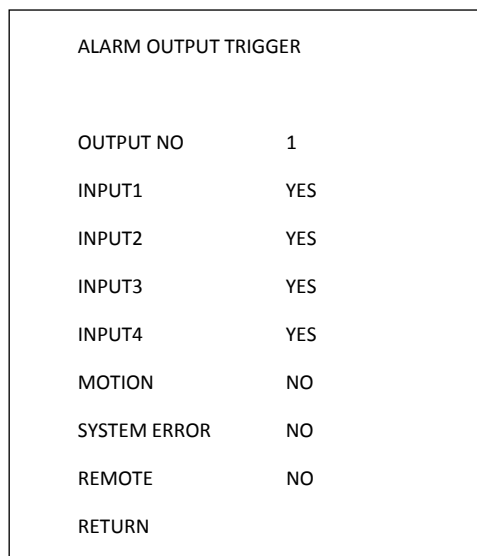
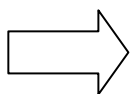
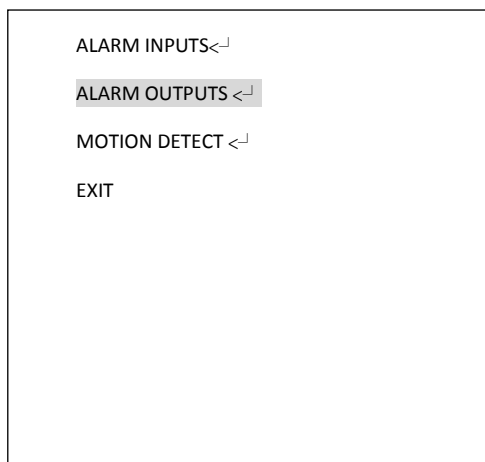

1. **OUTPUT NUM (номер выхода):** Выберите номер выхода от 1~2.

2. **INPUT1 (Вход1):** Выберите YES для включения Тревожного входа 1. Выберите NO для выключения трев. входа 1.

3. **INPUT2 (Вход2):** Выберите YES для включения Тревожного входа 2. Выберите NO для

- выключения Тревожного входа 2.
- 4. INPUT3 (Вход3): Выберите YES для включения Тревожного входа 3. Выберите NO для выключения Тревожного входа 3.
- 5. INPUT4 (Вход4): Выберите YES для включения Тревожного входа 4. Выберите NO для выключения Тревожного входа 4.
- 6. MOTION (Движение): Выберите YES для включения тревоги при обнаружении движения. Выберите NO для отключения этой функции.
- 7. SYSTEM ERROR (Системная Ошибка): Выберите YES для включения тревоги при возникновении системной ошибки. Выберите NO для отключения этой функции.
- 8. REMOTE (Удаленно): Выберите YES для включения тревоги при потере связи RS485. Выберите NO для отключения этой функции.
- 9. RETURN (Назад): Выберите RETURN для возврата в предыдущее меню.

**MOTION DETECT (ОБНАРУЖ. ДВИЖЕНИЯ)**

Нажмите на клавиатуре кнопку **Enter** для входа в submenu MOTION DETECT. Вы можете выбрать 4 зоны.

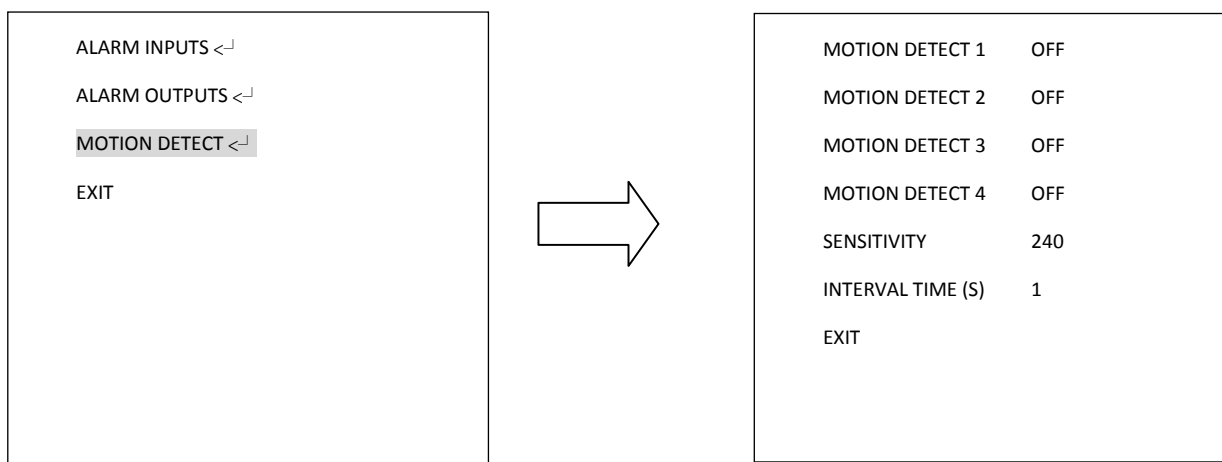

1. Поверните джойстик Влево или Вправо для включения детекции движения. Появится следующее окно.

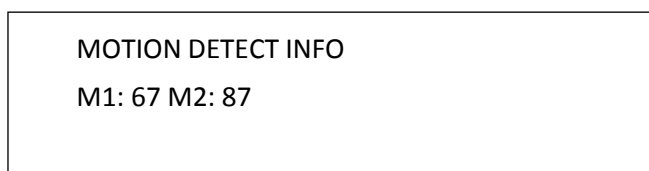

2. Нажмите кнопку **Enter** для входа в Настройки Детекции Движения. Используйте джойстик для выбора участка движения. Поворачивайте джойстик вверх или Вниз для выбора направлений,

ЛЕВО, ПРАВО, ВЫШЕ или НИЖЕ. Поворачивайте джойстик Влево или Вправо для настройки размера участка движения. Для перемещения Влево и Вправо предложена шкала от 0 до 12. Для перемещения Выше и Ниже предложена шкала от 0 до 8. Участок детектора движения выделяется цветом. Движение 1 выделено розовым, Движение 2 голубым, Движение 3 зеленым и Движение 4 желтым. Нажмите кнопку **IRIS+** для сохранения и возврата в предыдущее меню. Нажмите кнопку **IRIS-** для возврата в предыдущее меню.

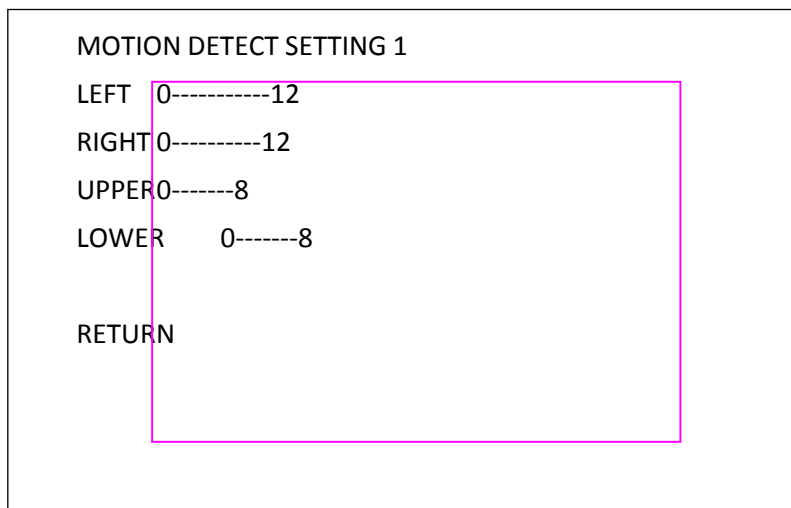

3. SENSITIVITY (Чувствительность): Выберите уровень чувствительности от 1~20.
4. INTERVAL TIME (S) (Интервал Времени): выберите продолжительность интервала в секундах от 1~255. Скоростная купольная камера прекратит детекцию движения в течение этого времени.

### **EXIT (ВЫХОД)**

Выход из текущего меню.

## 4.6 Private Zones (Optional)/Приватные Зоны (Опция)

В основном меню, поверните джойстик Вверх/Вниз для выбора строки PRIVATE ZONES. Поверните джойстик Влево/Вправо для входа в субменю PRIVATE ZONE.

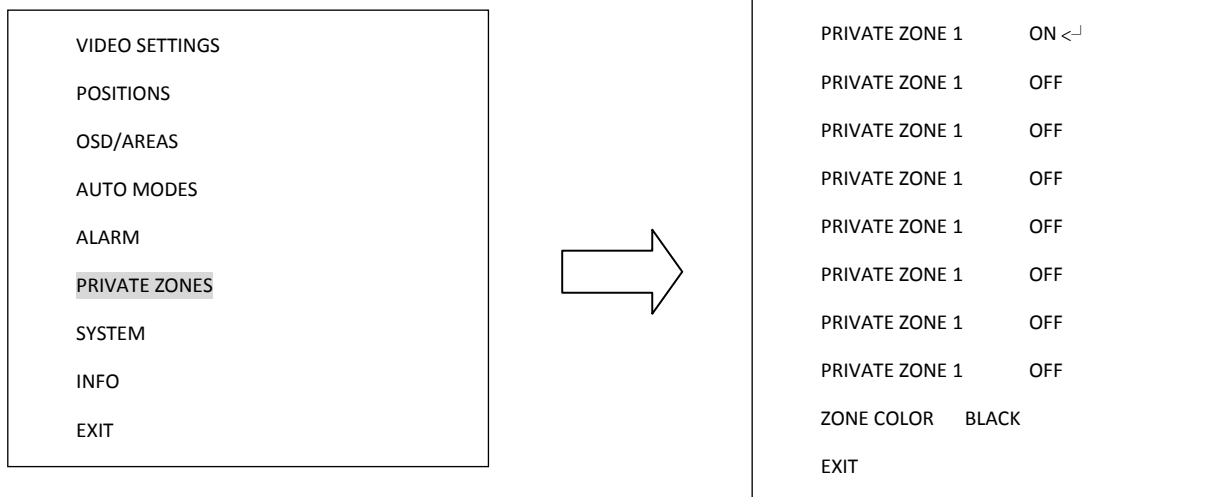

1. ON (Вкл): Поверните джойстик Влево/Вправо для выбора между ON/OFF. Чтобы включить нажмите кнопку **Enter** и введите участок приватной зоны.
2. Поворачивайте джойстик и двигайте курсор для перемещения приватной зоны. Нажмите кнопку IRIS+ или IRIS- для настройки размера приватной зоны.

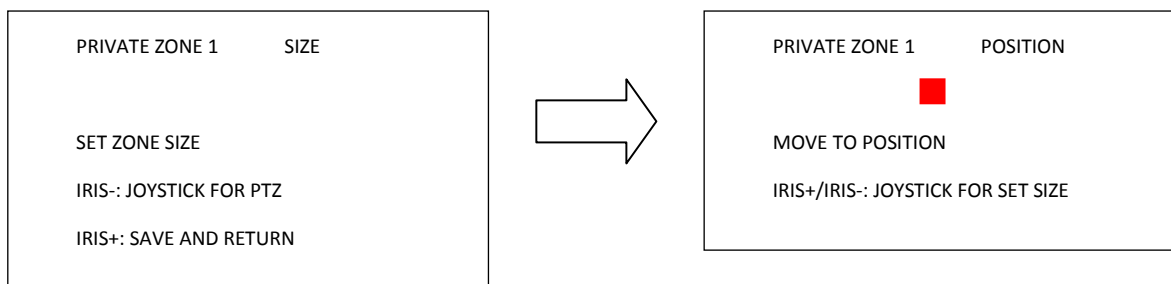

3. Сначала выберете участок покрываемой зоны. Поверните джойстик Влево/Вправо для регулирования ширины приват зоны. Поверните джойстик Вверх или Вниз для настройки высоты приват зоны. Нажмите кнопку **IRIS-** для настройки приват зоны. Нажмите кнопку **IRIS+** для сохранения и возврата в предыдущее меню.

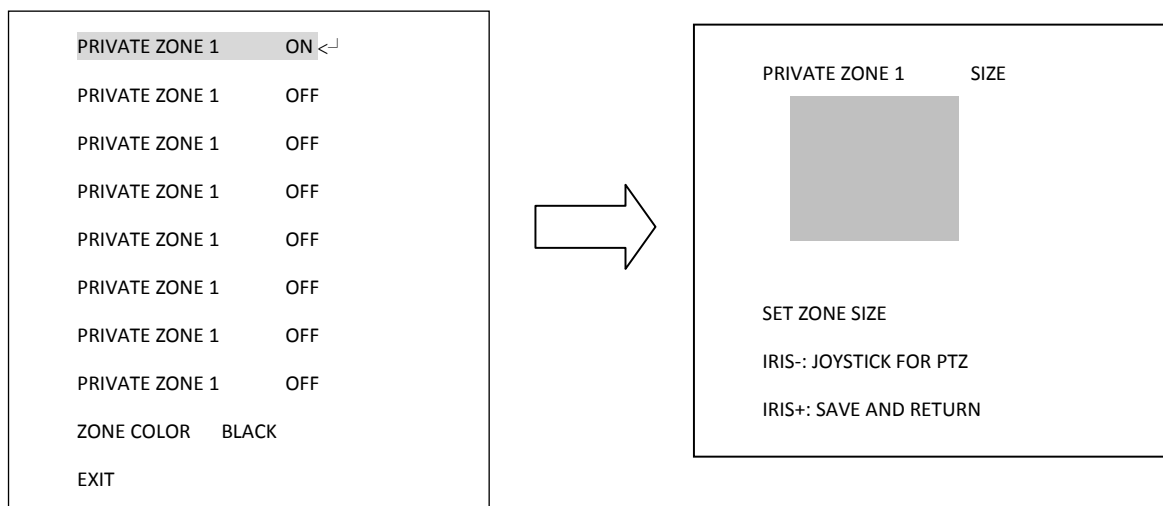

4. Zone color (Цвет зоны): выберите цвет приватной зоны.
5. Exit (Выход): выход из текущего меню.

## 4.7 System (Система)

В основном меню, поверните джойстик Вверх/Вниз для выбора строки SYSTEM. Поверните джойстик Влево/Вправо для входа в подменю SYSTEM.

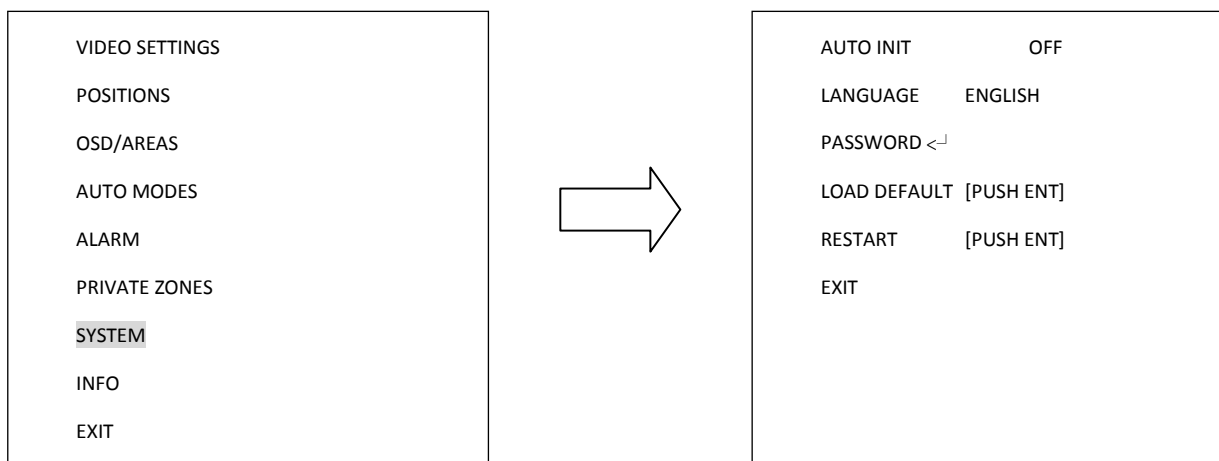

1. AUTO INIT: Выберите значение для функции автоматической проверки из OFF (выключено), DAILY (ежедневно), WEEKLY (еженедельно). Скоростная купольная камера автоматически проверит настройки и вернется в исходное положение, подтверждая ваши установки.
2. LANGUAGE (язык): Выберите язык. В данной версии поддерживается только Английский язык.
3. PASSWORD (пароль): Нажмите кнопку Enter или поверните джойстик Влево/Вправо для входа в субменю password.
  - PASSWORD ACTIVE (Вкл. Пароля): Выберите YES для включения пароля. Выберите NO для отключения.
  - ENTER PASSWORD (Ввод Пароля): Введите пароль.
  - VERIFY PASSWORD (Подтв. Пароля): Введите пароль повторно для подтверждения. Нажмите кнопку IRIS+ для сохранения и возврата в предыдущее меню. Нажмите кнопку IRIS- для отмены.

- SAVE AND RETURN (Сохранить и Назад): Поверните джойстик Влево/Вправо для сохранения изменений и возврата в предыдущее меню.
  - RETURN (Назад): Поверните джойстик Влево/Вправо для возврата в предыдущее меню без сохранения.
4. LOAD DEFAULT (По Умолчанию): Нажмите кнопку Enter для сброса настроек, все настройки будут возвращены на заводские.
  5. Restart (Перезапуск): Нажмите кнопку Enter для перезагрузки скоростной купольной камеры.
  6. EXIT(Выход): Выход из текущего меню.

## 4.8 Info (Инфо)

В основном меню, поверните джойстик Вверх или Вниз для выбора строки INFO. Поверните джойстик Влево или Вправо для входа в субменю INFO.

EPTZ series	
VERSION:	V2.2.15
PROTOCOL:	AUTO
BAUDRATE:	9600
RS-485-ID:	001
CAMERA:	
PRESET-CNT:	0000000000
X-CONT:	0000000001
Y-CONT:	0000000004
IRIS+: RETURN	

1. VERSION (Версия): показывает версию программного обеспечения скоростной купольной камеры
2. PROTOCOL(Протокол): показывает протокол скоростной купольной камеры
3. BAUDRATE (Скорость): показывает скорость бода скоростной купольной камеры
4. RS-485-ID: показывает RS-485 ID о скоростной купольной камеры
5. PRESET-CNT: Счетчик предварительной установки. Счетчик считает движение, где 1 отсчитывается, когда скоростная купольная камера движется установленную позицию.
6. X-CONT: счетчик X-оси. Считает движение по оси x, где 1 отсчитывается, когда скоростная купольная камера поворачивается на 360°.
7. Y-CONT: счетчик Y-оси. Считает движение по оси x, где 1 отсчитывается, когда скоростная

купольная камера наклоняется на 180°.

8. Нажмите кнопку **IRIS+** для возврата в предыдущее меню.

## 4.9 Exit (Выход)

Выход из текущего меню.

## 5. Спецификация

Модель	EPTZ3602 (уличная)	EPTZ3602i (внутренняя)
--------	--------------------	------------------------



Сенсор	1/4" Sony 960H Super HAD CCD II
Видео Формат	NTSC/PAL
Система Сканирования	1020 x 508 (NTSC); 1020 x 596 (PAL)
Горизонтальное Разрешение	700 ТВЛ
Мин. Освещение	Норм.: 0.1 Люкс/F1.6; Ночной Режим: 0.05 Люкс/F1.6 (ICR ВКЛ)
Соотношение С/Ш (АРУ ВЫКЛ)	более 55дБ
Электронный Затвор	256x~ 1/60(1/50) ~ 1/120,000(s) (NTSC)
Цифр. Медл. Затвор	256x
Выбор Затвора	АВТО; А.МЕРЦ; Вручную 256x~1/60 (1/50)~1/120,000 выбор
Тип Объектива	36x оптический зум, f=3.4 мм (широк) to 122.4мм (теле), F1.6 to F4.5
Зум	576x макс (36x Оптическ. и 16x Цифровой Зум)
День & Ночь	Есть, (Авто/День/Ночь)
АРУ	Есть, (ВЫКЛ/Низ/Сред/Высок)
Компенсация Засветки	Есть, (ВЫКЛ/Низ/Сред/Высок)
Динамическое Понижение Шума	Есть,(ВЫКЛ/Низ/Сред/Высок)
Баланс Белого	Внутри/Снаружи/АТW/АWВ/ВРУЧНУЮ
Детекция Движения	Есть, (ВЫКЛ/ВКЛ)
Маска Приватной Зоны	Есть, (4-зоны)
Видео Выход	1Vp-p, 75Ω
Режим Синхронизации	Внутренняя
Управление Фокусом	Одно Нажатие/Авто/Вручную
Скорость Гориз. Поворота	0.01°/с-360°/с (1-255 шаг)
Ручная Скорость Панор. /Наклона	Панорам: 0.01°~180°/с; Наклон: 0.01°~180°/с
Точность Позиционирования	±0.1°
Поворот по Горизонтали	360° неограниченное вращение
Диапазон Наклона	90° маятниковое движение
Авто Скорость Управления	Скорость управления настраивается автоматически в соответствии со значением зума
Авто Панор, 2 Точки Сканирования	Может быть легко установлено
Скорость Авто Сканирования	1-255 шаг, 0.01°/с – 360°/с
Время Задержки (2 точки)	1-99 секунд
Предустановки	192 позиций
Скорость Перехода в	1-255 шаг, 0.01°/с - 360°/с

Позицию	
Время Задержки в Предустановки	1-99 секунд
Тур	16 групп
Кол-во Туров в Группе	16 предустановок
Шаблон	4 шаблонов с продолжительностью 90 секунд
Тревога	4 вх 2 вых с авто сработкой тура/позиции
Вентилятор	Авто запуск
Встроенное Меню	Есть
Связь	RS-485
Скорость Связи	1200/2400/4800/9600бод
Встроенные Протоколы	ABTO; EVF; Pelco-P; Pelco-D/Plus-D; A-Type; Panasonic
Редактирование Адреса	Есть (через DIP переключатели)
ID Адрес Поворотной Камеры	0-255
Электропитание	AC24В
Потребление	30Вт Max.
Класс Защиты	IP66 (только EPTZ3602)
Рабочая Температура	-40°C~50°C ≤ 95%(EPTZ3602) -10°C~50°C ≤ 85% EPTZ3602i)
Размеры (Ш x В)	180 x 280мм(EPTZ3602) 159 x 230мм(EPTZ3602i)
Вес	3.0кг
Сертификаты	CE, FCC

## Приложение

### А. Настройка и Управление EPTZ Камеры с помощью EKB500

### Режим ручного управления

- **Manual control (ручное управление):** перемещайте джойстик вверх, вниз, влево или вправо, и поворачивайте его по или против часовой стрелки, чтобы управлять скоростной купольной камерой. Используйте кнопки управления, которые являются функциональными кнопками «Zoom», «Focus» и «IRIS» на пульте управления, чтобы увеличить или уменьшить изображение, изменить фокусное расстояние или открыть или закрыть диафрагму)

**Примечание:** В режиме экранного меню кнопки Zoom In/Out не будут активны.

- **HOME Mode (Режим начального положения):** Камера возвращается в начальное положение обзора, если в течение определенного времени не поступило команд с пульта управления. Чтобы установить параметры изначального положения и заданного промежутка времени, следует нажать кнопки **Set + Home**. Если установлено время 0 секунд, камера возвратится в изначальное положение, если в течение 5 секунд не использовать пульт управления. Это минимальное время для данного режима.

**Примечание:** Если функция "HOME" активна, камера немедленно вернется в исходное положение при включении питания.

### Режим Авто Панорамирования

- **Two point auto pan (Авто панорамирование между двумя точками):** Чтобы перейти к режиму авто панорамирования, нажмите A.Pan , введите скорость панорамирования по запросу системы (1 – 239). Нажмите клавишу Enter, чтобы перейти к авто панорамированию. Чтобы установить две точки нажмите **Shift + A.Pan** (Авто панорамирование) и введите продолжительность задержки для каждой точки (1 – 127). EPTZ камера начнет движение от точки А к точке В по часовой стрелке.
- **360° auto pan (Циклическое авто панорамирование):** Чтобы перейти к циклическому авто панорамированию, нажмите кнопки **Shift + A.Pan**. Камера автоматически повернется на 360°, однако угол наклона не изменится.

### Настройка Положения

- **Фокусировка на предустановленной позиции:** Нажмите кнопку номера, затем нажмите

**Position** для того, чтобы сфокусироваться на номере предустановленной позиции, или вы можете нажать **Position**, затем ввести номер предустановленной позиции, затем нажать **Enter** для фокусировки в выбранной позиции.

- **Установка Позиции:** Поверните джойстик в позицию, которую вы хотите установить, нажмите **Shift + Position**. Система запросит ввести номер предустановленной позиции (1~192), затем нажмите **Enter** для сохранения позиции. Можно установить до 192 позиций.

Можно установить три специальные предустановленные позиции:

92 => Установка левого предела (А позиция)

93 => Установка правого предела (В позиция)

95 => Войти в режим Меню (Используйте пульт управления для управления пунктами экранного меню); **Focus F** - вниз, **Focus N** - вверх. **IRIS +** возврат к предыдущим настройкам и **IRIS -** - выход).

Напрямую можно перейти в следующие предустановленные позиции:

33 => Поворот на 180 градусов

34 => Возврат в исходное положение (если исходное положение установлено с помощью пульта управления EVF).

90 => Запуск тура (в одном направлении)

91 => Запуск Шаблона

94 => Начал.

96 => Остановка сканирования

97 => Запуск движения по определенной траектории движения

98 => Сканирование кадров (60 градусов / шаг)

По умолчанию установлена скорость 32. Скорость можно изменить с помощью пульта управления EVF. (**Shift + A.Pan** установка скорости).

Время задержки: по умолчанию 2 сек; Время можно изменить с помощью пульта управления EKB500. **Shift + A.Pan** установка времени задержки в позиции А или В.

99 => Авто сканирование (360 градусов)

Скорость по умолчанию 32. Она может быть изменена с помощью пульта управления EVF (**Shift + A.Pan** настройка скорости).

Используя протокол RS-485 можно даже включить функцию День/Ночь с помощью пульта управления. Как это сделать? Нажмите **Position + 88** для перехода в режим День или **Position + 89** для перехода в режим ночь.

- **Настройка параметров предустановленного положения:** Чтобы установить параметры предустановленного положения, нажмите **Set + Position** Пользователь может установить параметры скорости перехода в предустановленное положение (1 – 239), продолжительности

задержки (1 – 239).

- **Удаление предустановленного положения:** Для удаления предустановленного положения, нажмите **Clr** + **Position**. По запросу системы введите номер положения, которое следует установить, и нажмите **Enter**.

### **Режим перемещения камеры по траектории**

В режиме перемещения камеры по траектории пользователь может задать траекторию перемещения камеры для обзора. Пользователь может установить до 16 траекторий перемещения камеры, каждая из которых содержит до 16 предустановленных положений.

- **Режим однократного тура:** Нажмите **Tour** и выберите режим тура. Система попросит ввести номер тура для запуска, после нажатия кнопки **Enter** тур будет запущен. Перед запуском тура необходимо его настроить.

**Предустановка однократного тура:** Нажмите **Set** + **Tour** для предустановки однократного тура. Система попросит ввести номера предустановленных позиций). После окончания ввода всех позиций, нажмите кнопку **Stop** для выхода, и затем кнопку **Enter** для сохранения настроек тура.

- **Режим тура До-и-От:** Нажмите **Shift** + **Tour** для запуска данного режима тура. Система попросит ввести номер тура для запуска, после нажатия кнопки **Enter** тур будет запущен. Перед запуском тура необходимо его настроить.

**Примечание 1:** Различие между режимами циклического и маятникового перемещения заключается в способе возвращения камеры в исходное положение. Пример. Траектория перемещения камеры содержит 3 предустановленных положения: 1, 2 и 3. В режиме циклического перемещения камера переходит между положениями 1→2→3→1→2→3, в режиме маятникового перемещения камера переходит между положениями 1→2→3→2.

**Примечание 2:** Вы можете установить образцовую траекторию движения. Нажмите **Press Set** + **Tour** и вход 0, нажмите **Enter**. Приведите в движение джойстик для записи полной траектории движения. Нажмите **Stop** для остановки записи траектории движения. Для просмотра образцовой траектории движения нажмите **Tour**, и входной номер траектории движения 0.

### **Связь тревожного сигнала с положением или траекторией перемещения камеры**

Камера EPTZ3602/EPTZ3602i имеет 4 тревожных входа, позволяет организовать при возникновении тревоги связь тревожного сигнала с положением или траекторией перемещения камеры.

- **Установка связи с тревожным сигналом:**

Нажмите **F1** для установки связи с тревожным сигналом. Введите номер тревоги, затем нажмите **Enter**. Измените положение джойстика для выбора положения или траектории движения, для подтверждения нажмите **Enter**. Если вы установили номер позиции 99, камера перейдет в режим авто сканирования (360 градусов) или режим панорамирования между точками АВ, если установлен номер позиции 98, камера перейдет в режим кадрового сканирования.

- **Удаление связи с тревожным сигналом:**

Чтобы удалить связь тревожного сигнала с положением или траекторией перемещения камеры, нажмите **Clr + F1**.

**Примечание 1:** После разрыва сигнала тревожного выхода, купольная камера продолжит работу или возвратится в исходное положение.

**Примечание 2:** После включения питания купольной камеры, автоматически определяется статус тревоги.

### Прочие функции

EPTZ3602/EPTZ3602i камера способна функционировать с цифровым видеорегистратором (DVR), оснащенным функциями управления PTZ (панорамированием, наклоном и трансфокацией) и соответствующим протоколом. Доступность функций управления зависят от типа DVR.

EPTZ3602/EPTZ3602i камера способна функционировать с пультом управления, оснащенным функциями управления PTZ (панорамированием, наклоном и трансфокацией) и соответствующим протоколом. Доступные функции управления зависят от пульта управления.

## EverFocus Electronics Corp.

### EverFocus Тайвань:

12F, No.79, Sec. 1, Shin-Tai Wu Road,  
Hsi-Chih, Taipei, Taiwan  
TEL: +886 2 2698 2334  
FAX: +886 2 2698 2380  
www.everfocus.com.tw  
[marketing@everfocus.com.tw](mailto:marketing@everfocus.com.tw)

### EverFocus Китай - Пекин:

Room 609, Technology Trade Building,  
Shangdi Information Industry Base,  
Haidian District, Beijing 100085, China  
TEL: +86 10 6297 3336~39  
FAX: +86 10 6297 1423  
www.everfocus.com.cn  
[marketing@everfocus.com.cn](mailto:marketing@everfocus.com.cn)

### EverFocus США - Калифорния:

1801 Highland Avenue, Unit A, Duarte, CA 91010, USA  
TEL: +1 626 844 8888  
FAX: +1 626 844 8838  
www.everfocus.com  
[sales@everfocus.com](mailto:sales@everfocus.com)

### EverFocus Япония:

5F, Kinshicho City Building, 2-13-4 Koto-Bashi,  
Sumida-Ku, Tokyo, 130-0022, Japan  
TEL: +81 3 5625 8188  
FAX: +81 3 5625 8189  
www.everfocus.co.jp  
[info@everfocus.co.jp](mailto:info@everfocus.co.jp)

### EverFocus Индия:

Suite 803, Housefin Bhavan, C-21,  
Bandra Kurla Complex, Bandra (East),  
Mumbai 400051, India  
TEL: +91 22 6128 8700  
FAX: +91 22 6128 8705  
www.everfocus.in  
[sales@everfocus.in](mailto:sales@everfocus.in)

### EverFocus Европа - Германия:

Albert-Einstein-Strasse 1, D-46446  
Emmerich, Germany  
TEL: +49 2822 93940  
FAX: +49 2822 939495  
www.everfocus.de  
[sales@everfocus.de](mailto:sales@everfocus.de)

### EverFocus Китай - Шенжень:

4F, No. 2, D4 Building, Wan Yelong  
Industrial Park, Tangtou Road, Shiyan,  
Baoan, Shenzhen, Guangdong 518101, China  
TEL: +86 755 2765 1313  
FAX: +86 755 2765 0337  
www.everfocus.com.cn  
[marketing@everfocus.com.cn](mailto:marketing@everfocus.com.cn)

### EverFocus США – Нью Йорк:

415 Oser Avenue, Unit S, Hauppauge, NY 11788, USA  
TEL: +1 631 436 5070  
FAX: +1 631 436 5027  
www.everfocus.com  
[sales@everfocus.com](mailto:sales@everfocus.com)

### EverFocus Европа - США:

Unit 12, Spitfire Business Park,  
Hawker Road, Croydon Surrey, CR0 4WD, UK  
TEL: +44 20 8649 9757 / +44 845 430 9999  
FAX: +44 20 8649 9907  
www.everfocusuk.co.uk  
[salesuk@everfocus.com](mailto:salesuk@everfocus.com)



Your EverFocus product is designed and manufactured with high quality materials and components which can be recycled and reused. This symbol means that electrical and electronic equipment, at their end-of-life, should be disposed of separately from your household waste. Please, dispose of this equipment at your local community waste collection/recycling centre. In the European Union there are separate collection systems for used electrical and electronic product. Please, help us to conserve the environment we live in!

Ihr EverFocus Produkt wurde entwickelt und hergestellt mit qualitativ hochwertigen Materialien und Komponenten, die recycelt und wieder verwendet werden können. Dieses Symbol bedeutet, dass elektrische und elektronische Geräte am Ende ihrer Nutzungsdauer vom Hausmüll getrennt entsorgt werden sollen. Bitte entsorgen Sie dieses Gerät bei Ihrer örtlichen kommunalen Sammelstelle oder im Recycling Centre. Helfen Sie uns bitte, die Umwelt zu erhalten, in der wir leben!



**EverFocus**<sup>®</sup>

P/N: 4605PP4036B010A