

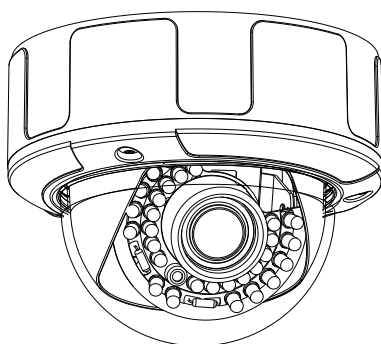

**1.3-мегапиксельная
вандалозащищенная IP-камера с
широким динамическим диапазоном**

STC-IPM3551A StarLight



Благодарим вас за то, что вы выбрали наш продукт. Перед эксплуатацией устройства рекомендуется внимательно ознакомиться с инструкциями и сохранить данное руководство для дальнейшего использования.

Содержание

1. КАМЕРА	1
1.1 ФУНКЦИОНАЛЬНЫЕ ВОЗМОЖНОСТИ	1
1.2 КОМПЛЕКТ ПОСТАВКИ.....	1
1.3 ТЕХНИЧЕСКИЕ ТРЕБОВАНИЯ К СИСТЕМЕ.....	1
1.4 ТЕХНИЧЕСКИЕ ХАРАКТЕРИСТИКИ	2
1.5 ГАБАРИТЫ.....	3
1.6 ОПИСАНИЕ КОМПОНЕНТОВ КАМЕРЫ.....	4
1.7 УСТАНОВКА.....	5
2. ИНТЕРФЕЙС ПОЛЬЗОВАТЕЛЯ.....	7
2.1 РЕГИСТРАЦИЯ	7
2.2 ВИД ИНТЕРФЕЙСА.....	8
1. <i>Просмотр текущего видео</i>	9
2. <i>Видео</i>	10
3. <i>Изображение</i>	12
4. <i>Аудио</i>	13
5. <i>Дата и время</i>	14
6. <i>Сеть</i>	15
7. <i>Тревога</i>	17
8. <i>Распознавание лиц</i>	18
9. <i>Память</i>	20
10. <i>Служебные функции</i>	21
11. <i>PTZ/OSD</i>	22

1. КАМЕРА

1.1 Функциональные возможности

- 1/3" Sony Exmor™, 1.3 Мпикс, прогрессивная развертка, Сенсор CMOS (КМОП-матрица)
- 1280x1024@30к/с (SXGA); H.264 High Profile, MPEG4, M-JPEG
- Цветной режим:0.03лк@F1.3 (Затвор:1/30), Ч/Б:0.001лк@F1.3 (Затвор:1/30)
- Шумоподавление 2D/3D
- Интегрированная видеоаналитика: Обнаружение движения / Распознавание лиц
- Двухнаправленное аудио / Поддержка Multicast (многоадресная передача)
- Поддержка карты Micro SD/SDHC
- Поддержка питания 12В постоянного тока/PoE
- Поддержка ONVIF 2.0 и PSIA

1.2 Комплект поставки

- Камера
- Руководство пользователя
- Дополнительное оборудование (зависит от модели)

1.3 Технические требования к системе

Для просмотра текущего видео через браузер Internet Explorer —

Разрешение	1280x720p	1280x1024p
Рекомендуемая скорость передачи	2000~4000 Кбит/с	2000~6000 Кбит/с
Формат сжатия	H264 или MPEG4	H264 или MPEG4
Частота кадров	До 30 к/с	До 30 к/с
ЦП (Рекомендуемый)	Intel Core i3 540	Intel Core i3 540
Оперативная память	2 ГБ	2 ГБ
Браузер Internet Explorer	8.0 или более поздней версии	8.0 или более поздней версии
Операционная система	WinXP-Pro	WinXP-Pro

- Microsoft Internet Explorer 8,0 или более поздней версии (поддерживается только браузер IE 32 бита)
- Формат сжатия кодера IP-камеры в H.264/High-profile (Высокий профиль).
- При просмотре текущего видео через браузер Internet Explorer IP-камера использует протокол RTSP (поточный протокол реального времени) для декодирования в реальном времени; максимальная скорость передачи 10000 Кбит/с.

ПРИМЕЧАНИЕ:

Настоятельно рекомендуется использовать браузер Internet Explorer. Другие браузеры на момент публикации руководства НЕ поддерживались в полной мере, поэтому производитель НЕ НЕСЕТ ОТВЕТСТВЕННОСТЬ ЗА ПРИЧИНЕННЫЙ УЩЕРБ ИЛИ ЗА ПОЛОМКУ.

1.4 Технические характеристики

ВИДЕО	Чувствительный элемент	1/3" КМОП-сенсор 1.3 Мп Sony Exmor™ с прогрессивным сканированием
	Разрешение видео / Частота кадров	1280x1024@30 к/с (SXGA) ; 1280x960@30 к/с, 1280x720@30 к/с, 720x480@30 к/с
	Частота кадров видео	До 30 к/с для всех профилей видео
	Сжатие видео	H.264 High Profile, MPEG4, M-JPEG
	Минимальная освещенность	Цветной режим: 0.03лк@F1.3(Затвор:1/30), Ч/Б:0.001лк@F1.3(Затвор:1/30)
	Цифровой широкий динамический диапазон	10 уровней (регулируемая установка)
	Второй видеовыход	1.0 В, композитный, 75 Ом (BNC)
	Отношение сигнал/шум	Более 50дБ (AGC выкл.)
	Механический ИК-фильтр	Переключается автоматически (Режим Ч/Б<2лк, Цветной режим>5лк); Внешний ИК-светодиод; Рабочее расстояние
		Совместим с излучателем инфракрасной подсветки
ФУНКЦИЯ	Меню	Возможна настройка через браузер
	Режим День/Ночь	Авто / Цветной / Ч/Б / Внешний
	Автоматический электронный затвор	1/2 to 1/100,000 сек.
	Ручной электронный затвор	1/2, 1/4, 1/8, 1/15, 1/25(PAL), 1/30(NTSC), 1/50(PAL), 1/60(NTSC), 1/100(PAL), 1/120(NTSC), 1/250, 1/500, 1/750, 1/1,000, 1/1,500, 1/2,000, 1/10,000, 1/100,000 сек.
	Баланс белого	Авто_расширенный / Авто_нормальный / Солн.день / Тень / Внутри помещений / Искусственное освещение / Мерцающий свет 1 / Мерцающий свет 2
	Динамическое шумоподавление	2D/3D DNR
	Накопление заряда	Да
	Язык	Английский / Японский / Традиционный китайский / Упрощенный китайский / Русский / Венгерский / Немецкий / Персидский / Испанский / Польский / Голландский
	Настройка изображения	Яркость / Контрастность / Насыщенность / Резкость / Шумоподавление / Компенсация экспозиции / АББ / WDR / Поворот / Режим съемки / Приоритет съемки / Режим Auto IRIS / Широкий динамический диапазон
	Обнаружение движения	Обнаружение движения/Распознавание лиц
	Таймер	Да
	Интерфейс устройства управления камеры	Протоколы Pelco D, Pelco P, Пользователь
	СЕТЬ	Браузер
Ethernet		10/100M Auto Negotiation (Автоматическое определение типа сети)
Скорость передачи		64~12,000 Кбит/с
Поддерживаемые сетевые протоколы		TCP, UDP, HTTP, SMTP, FTP, NTP, DNS, DHCP, PPPoE, ARP, UPnP, RTSP, RTP, SNMP, TRAP, Ethernet (RJ-45 Wired 10/100 Base-TX)
Потоковое видео		H.264, MPEG4 и M-JPEG одновременная передача двух/трех потоков
Потоковое аудио		Двунаправленное аудио; Компрессия аудио: G.711 (µLaw), Частота 8КГц /16КГц
Пользователи		Поддерживается одновременная работа 9 пользователей
Безопасность		Защита паролем, идентификация, фильтрация IP-адресов, журнал регистрации пользователей
Реакция на тревогу		Загрузка файла через FTP и по электронной почте/уведомление по электронной почте, HTTP, активация внешнего цифрового выхода, запись на карту micro SD
Многоадресная передача		Поддерживается
ОБЩИЕ	Разъём	Аудио, RJ45/PoE, Питание, BNC (композитный видеовыход), Сброс, RS485, Micro SD Slot
	Приём/Выдача сигнала тревоги	DI/DO
	Автоматическая диафрагма	DC
	Крепление объектива	Встроенная автоматическая диафрагма DC IRIS
	Объектив, Угол зрения (H)	Фокусное расст. 3.0~10мм /F1.3 мегапиксельный асферический варифокальный объектив с ИК коррекцией / 95.6°~28.8°
	Влагонепроницаемость	IP66
	Макс. предел прочности	656.1 Кгс
	Питание; Энергопотребление	12 В постоянного тока / PoE; 4 Вт, с нагревателем - макс. 7 Вт
	Темп. работы/хранения	-40°C ~ 50°C ; -20°C ~ 60°C
	Влажность при работе/хранении	Максимум: RH80% ; RH90%
	Габариты	142(ДИА)x112(В)мм
	Вес	950 г

Изменяются без уведомления

1.5 Габариты

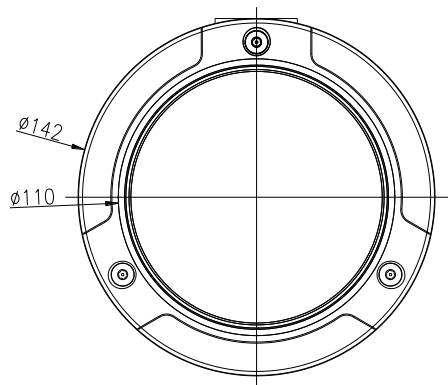
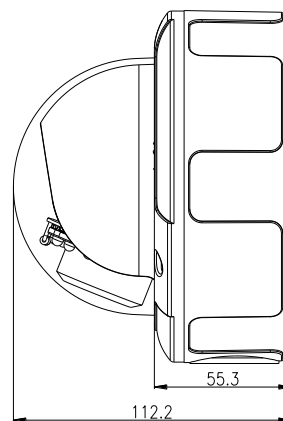
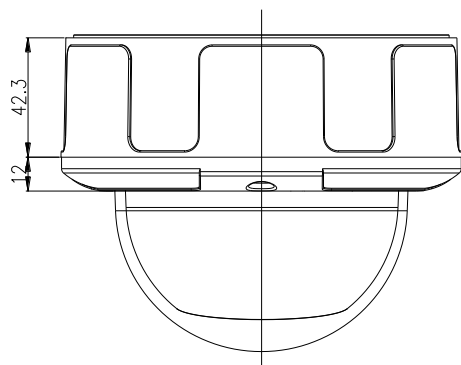

(Размеры указаны в мм)

1.6 Описание компонентов камеры

1. Переключатели и разъемы

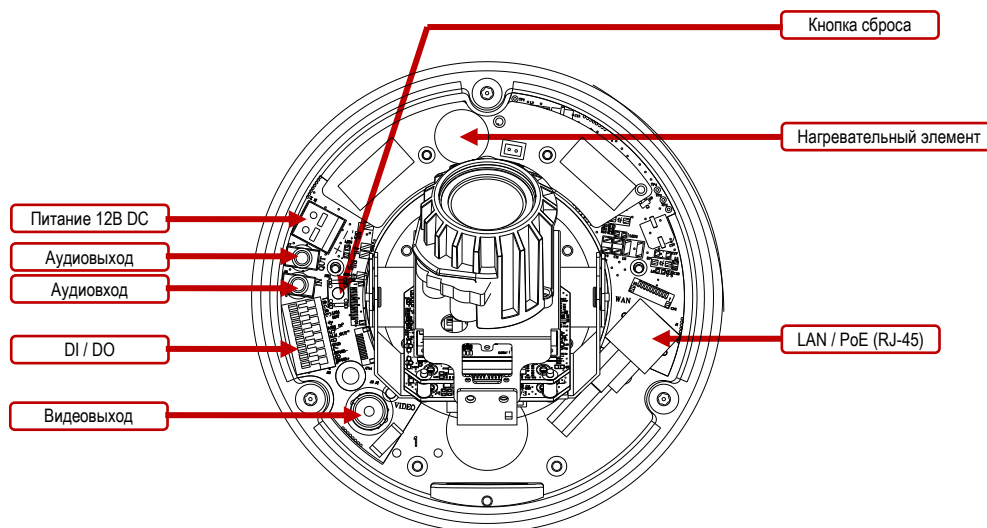

■ Порт тревожного входа/выхода (DI / DO):

- (1) IO
- (2) IO
- (3) **ALM-RST (Сброс тревоги):** Принудительное отключение сигнала тревоги.
- (4) **ALM-IN (Тревожный вход):** В случае активации включается сигнал тревоги. (Также можно настроить управление входом в режиме ДЕНЬ/НОЧЬ).
- (5) **ALM-OUT (Тревожный выход):** Активируется при тревоге (уровень TTL). (Также можно настроить вывод тревоги во время активации режима ДЕНЬ/НОЧЬ).
- (6) **GND (Заземление)**
- (7) **RS-485(—) Выход:** управляется сигналом RS-485, передаваемым по сети (ОТРИЦАТЕЛЬНЫЙ)
- (8) **RS-485(+) Вход:** управляется сигналом RS-485, передаваемым по сети (ПОЛОЖИТЕЛЬНЫЙ)

■ Нагревательный элемент:

Данный нагреватель предотвращает образование конденсата на объективе и стекле. Встроенный термостат включает и выключает нагреватель при необходимости.

1.7 Установка

1. Блок-схема установки

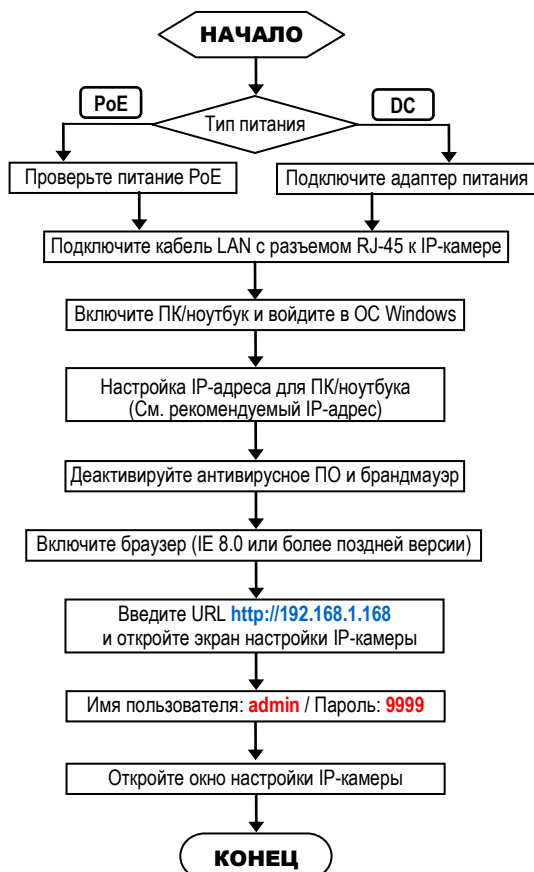

■ Заводские установки IP-камеры

IP-адрес: 192.168.1.168

Имя пользователя: **admin**

Пароль: **9999**

■ Рекомендуемый IP-адрес для ПК/ноутбука

IP-адрес: 192.168.1.200

Маска подсети: 255.255.255.0

Шлюз: 192.168.1.1

2. Прямое подключение

Убедитесь, что на вашем ПК установлена версия ПО JAVA Version 6 Update 30 или более поздней версии.

- (1) Подключите адаптер питания к IP-камере.
- (2) Запустите браузер IE и откройте страницу <http://192.168.1.168>
- (3) Когда откроется окно регистрации, введите **Имя пользователя (User Name)** и **Пароль (Password)**.
- (4) Как только будет установлено соединение, откроется основная страница веб-интерфейса IP-камеры.

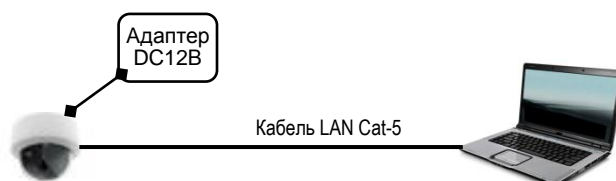

3. Подключение через концентратор / концентратор PoE

Убедитесь, что на вашем ПК установлена версия ПО JAVA Version 6 Update 30 или более поздней версии.

- (1) Запустите браузер IE и откройте страницу <http://192.168.1.168>
- (2) Когда откроется окно регистрации, введите **Имя пользователя (User Name)** и **Пароль (Password)**.
- (3) Как только будет установлено соединение, откроется основная страница веб-интерфейса IP-камеры.



2. ИНТЕРФЕЙС ПОЛЬЗОВАТЕЛЯ

2.1 Регистрация

1. Запустите браузер и введите <http://192.168.1.168/> в адресной строке. Затем нажмите **Ввод (Enter)**.

ПРИМЕЧАНИЕ:

Настоятельно рекомендуется использовать браузер Internet Explorer. Другие браузеры на момент публикации руководства НЕ поддерживались в полной мере, поэтому производитель НЕ НЕСЕТ ОТВЕТСТВЕННОСТЬ ЗА ПРИЧИНЕННЫЙ УЩЕРБ ИЛИ ЗА ПОЛОМКУ.

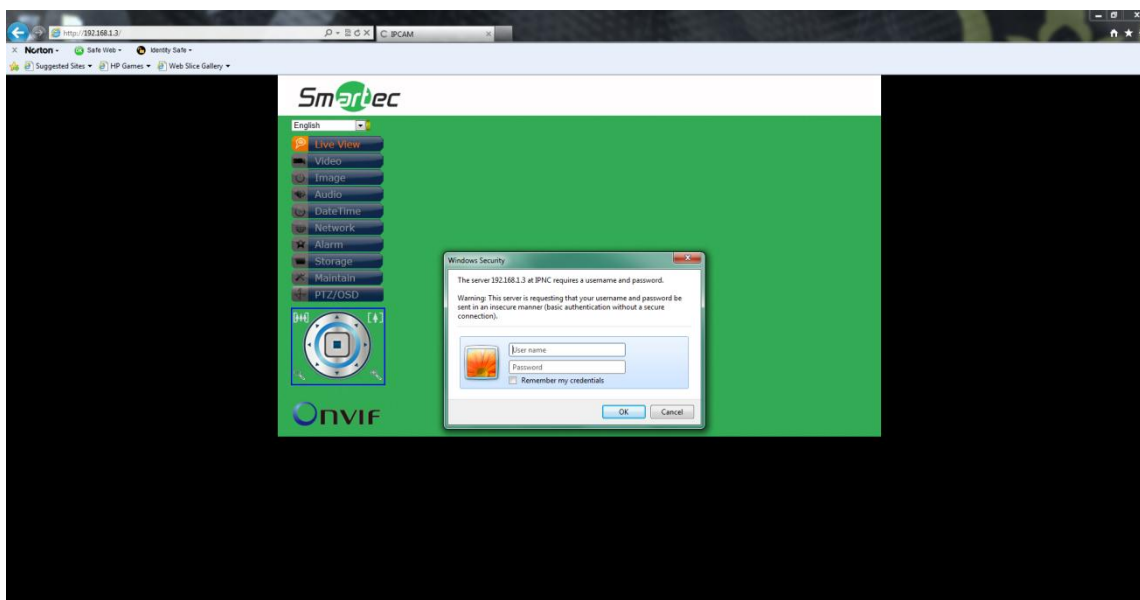

2. Введите **Имя пользователя (User Name)** и **Пароль (Password)** в открывшемся окне и нажмите **ОК**.

Заводская установка имени пользователя и пароля **admin** и **9999**. Имя пользователя и пароль требуется вводить каждый раз при запуске приложения или повторном подключении.

2.2 Вид интерфейса











После входа в систему открывается представленный ниже экран:



На экране слева расположено несколько функциональных клавиш. Их значение приводится в предлагаемой таблице. Все функциональные клавиши с подробным описанием соответствующих функций представлены в последующих разделах руководства. После завершения настройки нажмите **Подтвердить (Submit)**, чтобы сохранить изменения.

Примечание :

Установки функциональных клавиш могут изменяться в зависимости от модели.

 Live View	Просмотр текущего видео
 Video	Видео
 Image	Изображение
 Audio	Аудио
 DateTime	Дата и время
 Network	Сеть
 Alarm	Тревога
 Storage	Память
 Maintain	Служебные функции
 PTZ/OSD	PTZ/OSD

1. Просмотр текущего видео

Главная страница. Просмотр видео, транслируемого с камеры.



		Язык: English (Английский) / 日本語 (Японский) / 繁体中文 (Традиционный китайский) / 简体中文 (Упрощенный китайский) / Россия / Magyar (Венгерский) / Deutsch (Немецкий) / فارسی (Персидский) / España (Испанский) / Polska (Польский) / Nederlands (Голландский) / Portuguese (Португальский) / Français (Французский) (Языковые опции зависят от региона)	
	Во весь экран		Увеличение
	Моментальный снимок		Уменьшение
	Запись / Сохранение		Восстановление
	Остановка записи		Информация
	Аудио выкл. Аудио вкл.		Обнаружение движения
			Распознавание лиц

Управление PTZ-камерой (Применяется только к моделям с функцией PTZ):

		Стоп (кнопка по центру) / Кнопки в 8 направлениях (внешние кнопки)	
	Уменьшение		Увеличение
	Широкий		Теле

2. Видео

Изменение настроек IP-видео, типа потока и локального просмотра.

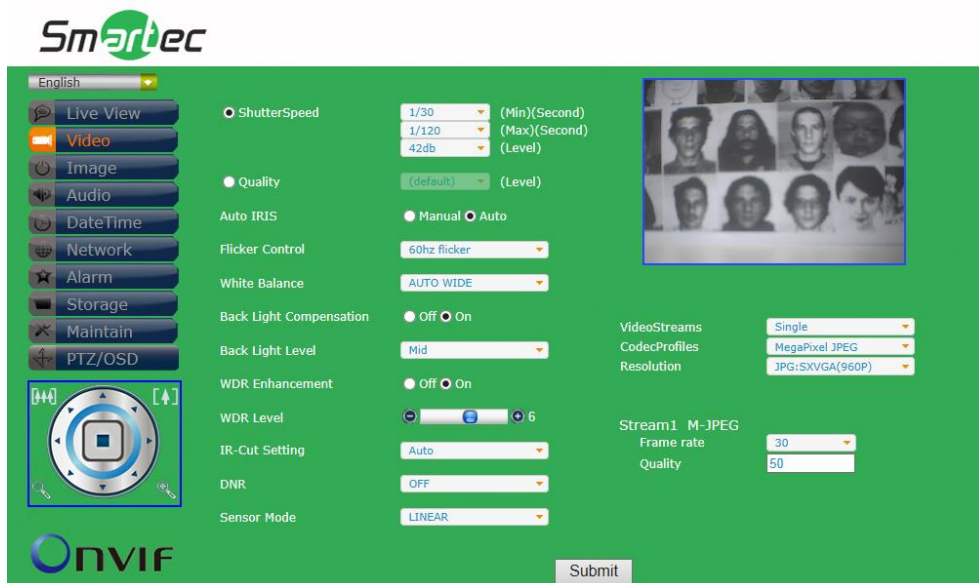

Затвор / Качество / Диафрагма

Скорость затвора (Мин) (Сек) (Shutter Speed (Min)(Second))	1/2, 1/4, 1/8, 1/15, 1/25(PAL), 1/30(NTSC), 1/50(PAL), 1/60(NTSC), 1/100(PAL), 1/120(NTSC), 1/250, 1/500, 1/750, 1/1,000, 1/1,500, 1/2,000, 1/10,000, 1/100,000 сек.
Скорость затвора (Макс) (Сек) (Shutter Speed (Max)(Second))	1/30, 1/60, 1/120, 1/250, 1/500, 1/750, 1/1000, 1/1500, 1/2000, 1/10000, 1/100000
Скорость затвора (Уровень) (Shutter Speed (Level))	0~7
Качество (Уровень) (Quality (Level))	0~7
Режим Auto IRIS	Ручной (Manual) / Авто (Auto)

Коррекция мерцания / Баланс белого / Компенсация встречной засветки

Коррекция мерцания (Flicker Control)	60Гц NTSC / 50Гц PAL
Баланс белого (White Balance)	Авто_расширенный (AUTO_WIDE) / Авто_нормальный (AUTO_NORMAL) / Солн.день (SUNNY) / Тень (SHADOW) / Внутри помещений (INDOOR) / Искусственное освещение (LAMP) / Мерцающий свет 1 (FL1) / Мерцающий свет 2 (FL2)
Компенсация встречной засветки (Back Light Compensation)	Выкл. (Off) / Вкл. (On)
Уровень встречной засветки (Back Light Level)	Мин. (Min) / Средн. (Mid) / Макс. (Max)

Широкий динамический диапазон / ИК-фильтр

Усиление широкого динамического диапазона (WDR Enhancement)	Выкл. (Off) / Вкл. (On)
Уровень широкого динамического диапазона (WDR Level)	0~7
Настройка ИК-фильтра (IR-Cut Setting)	Авто (Auto) / ЧБ (BW) / Цветной (Color) / Внешний (External)
Динамическое шумоподавление (DNR)	ВЫКЛ. (OFF) / 2D DNR / 3D DNR
Режим датчика (Sensor Mode)	ЛИНЕЙНЫЙ (LINEAR) / WDR При режиме WDR , Макс. скорость затвора (Shutter Speed Max) может быть выставлена только на 1/250.

Тип потока

Видеопотоки (Video Streams)	Один (Single) / Два (Dual) / Три (Tri-stream) Функция распознавания лиц (Face Detection) доступна только при установке на Один (Single) видеопоток.
Типы кодеков (Codec Profiles)	H.264 / MPEG4 / MegaPixel JPEG
Разрешение (Resolution)	H.264: 720P(1M), H.264: D1, H.264: SXGA(1.3M), H.264:1080P(2M), H.264: 3M

Поток1 M-JPEG

Frame rate	1 / 3 / 5 / 10 / 15 / 20 / 25 / 30 к/с
Качество (Quality)	25 / 50 / 75

(ПРИМЕЧАНИЕ: Типы установок могут изменяться в зависимости от модели)

3. Изображение

Изменение установок изображения, экранной информации и расширенных установок изображения.

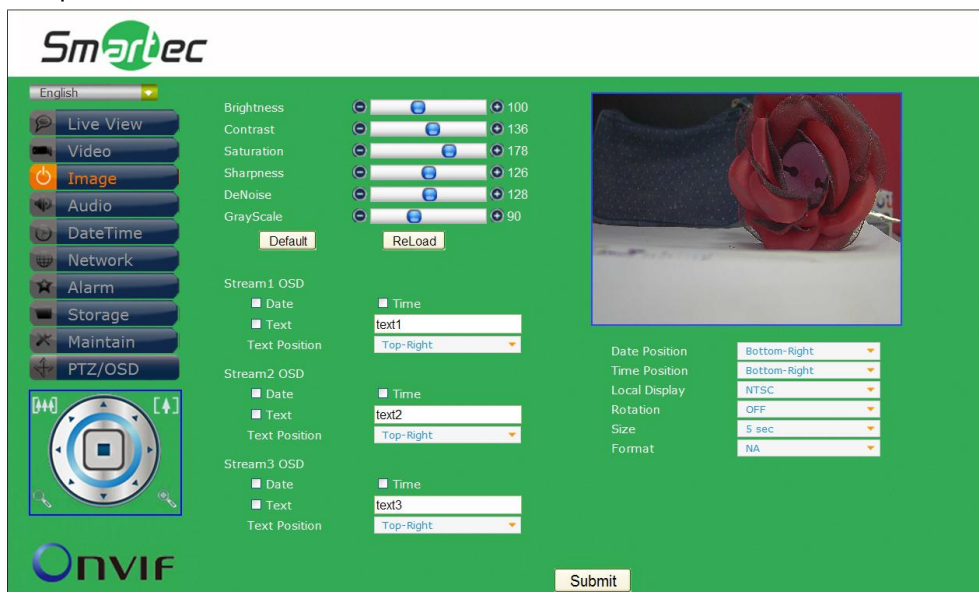

Изображение

Яркость (Brightness)	0 ~ 255 (Заводская установка 128)
Контрастность (Contrast)	0 ~ 255 (Заводская установка 128)
Насыщенность (Saturation)	0 ~ 255 (Заводская установка 128)
Резкость (Sharpness)	0 ~ 255 (Заводская установка 128)
Шумоподавление (DeNoise)	0 ~ 255 (Заводская установка 128)
Коррекция экспозиции (EV Compensation)	0 ~ 255 (Заводская установка 128)
Шкала полутонов (GrayScale)	0 ~ 255 (Заводская установка 128)
Заводские установки (Default)	Восстановление значений заводской установки
Перезагрузка (ReLoad)	Загрузка предыдущих значений

Экранное меню для Потока 1 / Потока 2 / Потока 3

Режим (Mode)	Дата (Date) / Время (Time) / Текст (Text)
Положение текста (Text Position)	Вверху слева (Top-Left) / Вверху справа (Top-Right)

Локальный просмотр

Положение даты (Date Position)	Внизу справа (Bottom-Right) / Внизу слева (Bottom-Left)
Положение времени (Time Position)	Внизу справа (Bottom-Right) / Внизу слева (Bottom-Left)
Локальный просмотр (Local Display)	ВЫКЛ. (OFF) / NTSC / PAL / HD720P
Вращение (Rotation)	ВЫКЛ. (OFF) / ГОРИЗОНТАЛЬНО (HORIZONTAL) / ВЕРТИКАЛЬНО (VERTICAL) / В ОБЕ СТОРОНЫ (BOTH)
Размер (Size)	5 сек / 10 сек
Формат (Format)	H.264 (1280 x 720)

4. Аудио

Изменение установок аудио.

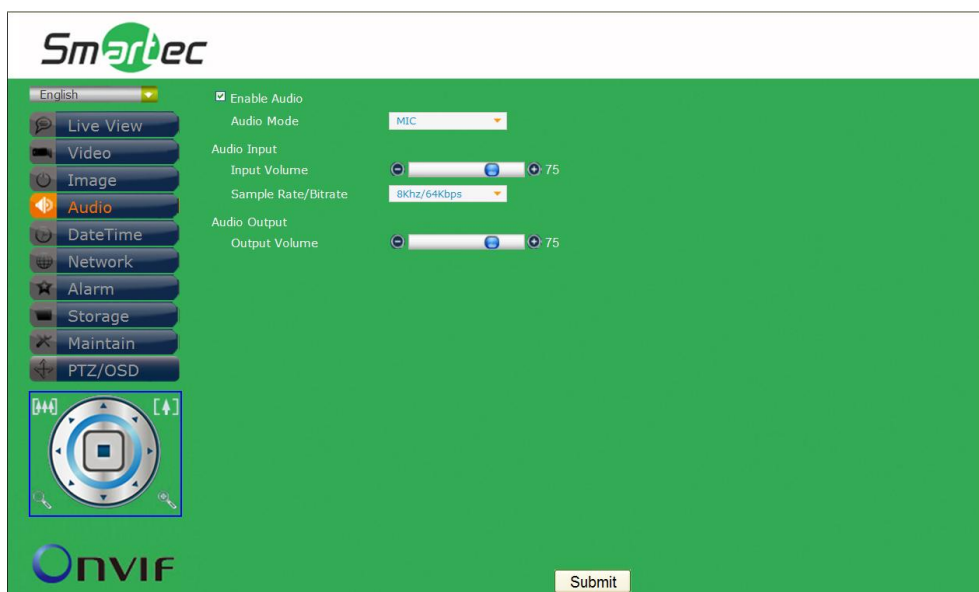

Аудио

Активация аудио (Enable Audio)	Активация (Enable) / Деактивация (Disable)
Режим аудио (Audio Mode)	МИКРОФОН (MIC) / ДИНАМИК (SPEAKER) / ОБА (BOTH)
Громкость на входе (Input volume)	0~100
Частота/Скорость передачи (Sample Rate/Bitrate)	8кГц/64Кбит/с / 16кГц/128Кбит/с
Громкость на выходе (Output Volume)	0~100

(ПРИМЕЧАНИЕ: Типы установок могут изменяться в зависимости от модели)

5. Дата и время

Изменение установок даты и времени.

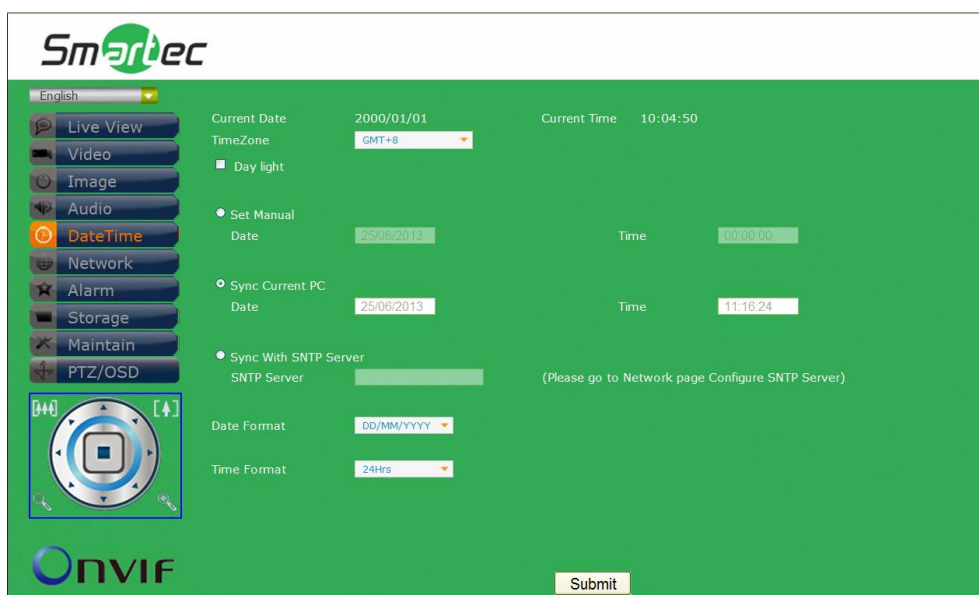

Дата и время

Часовой пояс (TimeZone)	Выбрать часовой пояс
Дневной свет (Day light)	Активация / Деактивация
Настройка даты и времени вручную (Set Manual Date / Time)	Настройка даты и времени вручную
Синхронизация с датой и временем ПК (Sync Current PC Date / Time)	Синхронизация даты и времени с датой и временем используемого ПК
Синхронизация с сервером SNTP (Sync with SNTP Server)	Синхронизация даты и времени с сервером SNTP
Формат даты (Date Format)	Выбрать формат даты
Формат времени (Time Format)	Выбрать формат времени

6. Сеть

Изменение установок сети и IP-адреса.

Протокол DHCP / Статический IP-адрес / Протокол PPPoE

Использовать протокол DHCP (Use DHCP)	Использование для соединения протокола DHCP
Статический IP-адрес (Static IP)	Использование для соединения статического IP-адреса
IP-адрес (IP Address)	Доменное имя IP-адреса
Маска (Mask)	Доменное имя маски
Шлюз (Gateway)	Доменное имя шлюза
Система DNS (DNS)	Доменное имя DNS
Протокол PPPoE	Использование для соединения протокола PPPoE
Учетная запись (Account)	Ввод учетной записи
Пароль (Password)	Ввод пароля

Многоадресная передача

Активация многоадресной передачи (Enable Multicast)	Активация (Enable) / Деактивация (Disable)
Главный / дополнительный порт H264 (H264 Main /Sub Port)	Порт связи для H.264
Главный / дополнительный порт MPEG4 (MPEG4 Main / Sub Port)	Порт связи для MPEG4
Порт MJPEG (MJPEG Port)	Порт связи для M-JPEG

Протокол SMTP

Аутентификация протокола SMTP (SMTP Auth)	Активация / Деактивация аутентификации SMTP
Учетная запись (Account)	Ввод учетной записи
Пароль (Password)	Ввод пароля
Отправитель (Sender)	Установка адреса эл. почты Отправителя
Сервер (Server)	Доменное имя сервера SMTP
Список рассылки (Mail list)	Список учетной записи почты

Сервер FTP

Сервер FTP (FTP Server)	Доменное имя сервера FTP
Порт (Port)	21
Учетная запись (Account)	Ввод учетной записи
Пароль (Password)	Ввод пароля
Путь к файлу подкачки (Upload Path)	Установка пути к файлу подкачки

Сервер DDNS

DDNS	Активация / Деактивация
Домен (Domain)	Доменное имя сервера DDNS
Учетная запись (Account)	Ввод учетной записи
Пароль (Password)	Ввод пароля
Сервис (Service)	Сервисная служба DDNS

Стандарт Http / Onvif

Порт Http (Http Port)	Доменное имя порта HTTP
Порт Onvif (OnvifPort)	8080 (При использовании Onvif нужно синхронизировать время на ПК)

Сервер SNTP

Сервер SNTP (SNTP Server)	Доменное имя сервера SNTP
---------------------------	---------------------------

Сервер SNMP

Сервер SNMP (SNMP Server)	Доменное имя сервера SNTP
---------------------------	---------------------------

7. Тревога

Изменение установок активации тревоги и тревожных действий.

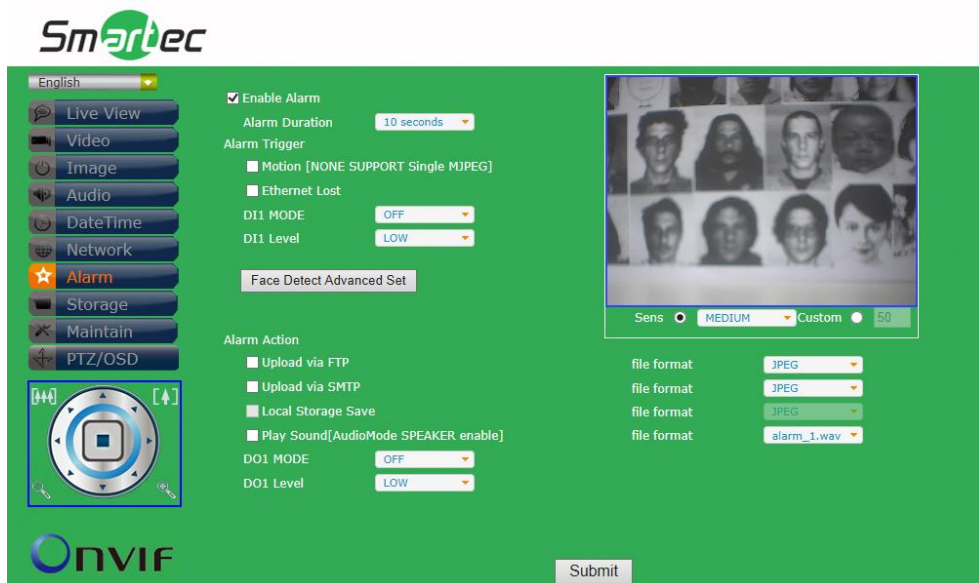

Тревога

Активация тревоги (Enable Alarm)	Активация (Enable) / Деактивация (Disable)
Продолжительность тревоги (Alarm Duration)	Период времени, в течение которого активен сигнал тревоги

Активация тревоги

Движение (Motion)	Тревога активируется детектором движения (не поддерживается для одного потока M-JPEG)
Прерывание связи (Ethernet Loss)	Тревога активируется при прерывании связи с Ethernet
Режим DI1 (DI1 MODE)	Режим активации тревоги для DI (тревожный вход)
Уровень DI1 (DI1 Level)	Уровень тревоги DI
Дополнительные настройки для функции распознавания лиц (Face Detect Advanced Set)	Нажмите, чтобы войти в подменю для дальнейших настроек. Для активации дополнительных настроек функции распознавания лиц (Face Detect Advanced Set), убедитесь, что видеопотоки выставлены на "Один" (Single) (См. раздел "Видео" (Video)).

Тревожное действие

Загрузка через FTP (Upload via FTP)	Загрузка видео через FTP в случае тревоги
Загрузка через SMTP (Upload via SMTP)	Загрузка видео через SMTP в случае тревоги
Сохранение в локальной памяти (Local Storage Save)	Сохранение видео в локальной памяти в случае тревоги
Звуковой сигнал (Play Sound)	Активация звукового сигнала в случае тревоги (Необходимо активировать «Динамик» (Speaker) в аудиорежиме)
Режим DO1 (DO1 Mode)	Режим активации тревоги для DO (тревожный выход)
Уровень DO1 (DO1 Level)	Уровень тревоги DO

8. Распознавание лиц

Изменение установок функции распознавания лиц.

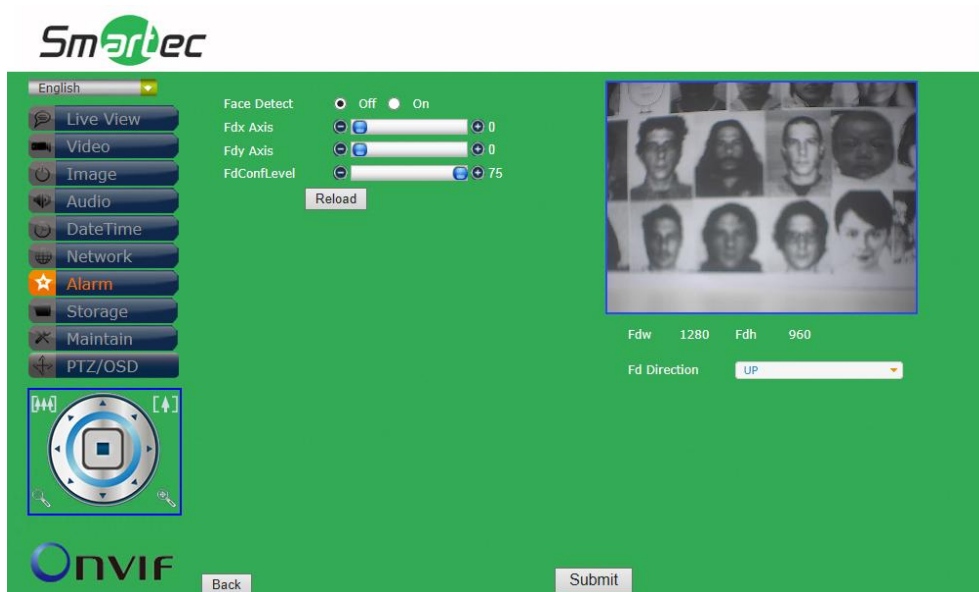

Подменю функции распознавания лиц

Распознавание лиц (Face Detect)	<p>Выкл. (Off) / Вкл. (On)</p> <p>Выберите "Вкл." (On), чтобы активировать функцию распознавания лиц.</p>
Распознавание лиц по оси X (Fdx Axis)	<p>0~1280</p> <p>Заводская установка 0, самая большая область распознавания (весь экран). Чтобы уменьшить область распознавания, добавьте значение путем перемещения ползунка или путем нажатия значка +/-.</p>
Распознавание лиц по оси Y (Fdy Axis)	<p>0~960</p> <p>Заводская установка 0, самая большая область распознавания (весь экран). Чтобы уменьшить область распознавания, добавьте значение путем перемещения ползунка или путем нажатия значка +/-.</p>
Уровень достоверности распознавания лиц (FdConfLevel)	<p>0~75</p> <p>Заводская установка 75, самая высокая чувствительность системы обнаружения. Чтобы уменьшить чувствительность обнаружения, убавьте значение путем перемещения ползунка или путем нажатия значка +/-.</p>
Перезагрузка (Reload)	<p>Загрузить предыдущие значения.</p>
Направление распознавания лиц (Fd Direction)	<p>ВВЕРХ (UP) / НАЛЕВО (LEFT) / НАПРАВО (RIGHT)</p> <p>Заводская установка "ВВЕРХ" (UP), нормальное направление снизу вверх. Чтобы изменить направление распознавания, переключите на "НАЛЕВО" (LEFT) (против часовой стрелки) или "НАПРАВО" (RIGHT) (по часовой стрелке).</p>

Проверьте заданные настройки в окне предпросмотра.

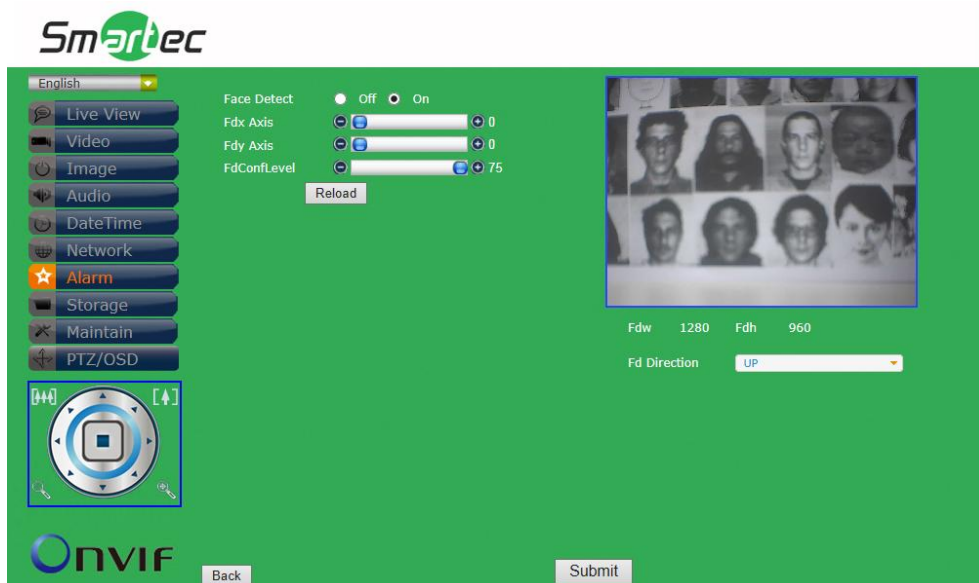

Проверьте функцию распознавания лиц на странице **Просмотра текущего видео**. Если функция распознавания лиц включена, значок "Распознавание лиц" (Face Detect) будет мигать, а моментальные снимки будут автоматически сохраняться в заданную папку каждые 30 секунд.

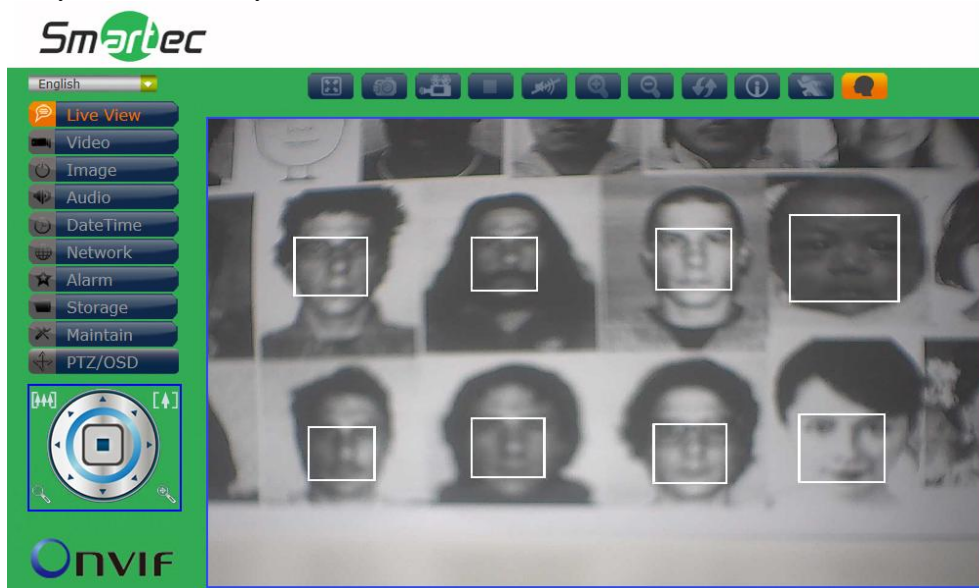

9. Память

Изменение установок памяти и загружаемых файлов.

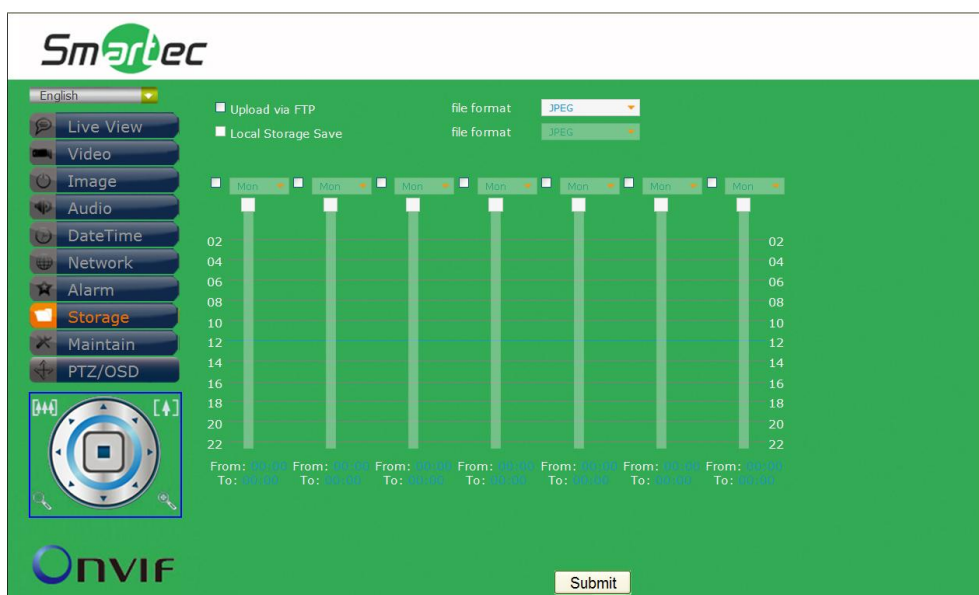

Память

Загрузка через FTP (Upload via FTP)	Формат файла для загрузки через FTP
Сохранение в локальной памяти (Local Storage Save)	Формат файла для сохранения в локальной памяти
График (Schedule)	Еженедельный график сохранения видео

10. Службные функции

Настройка имени пользователя, пароля и обновление аппаратного ПО.

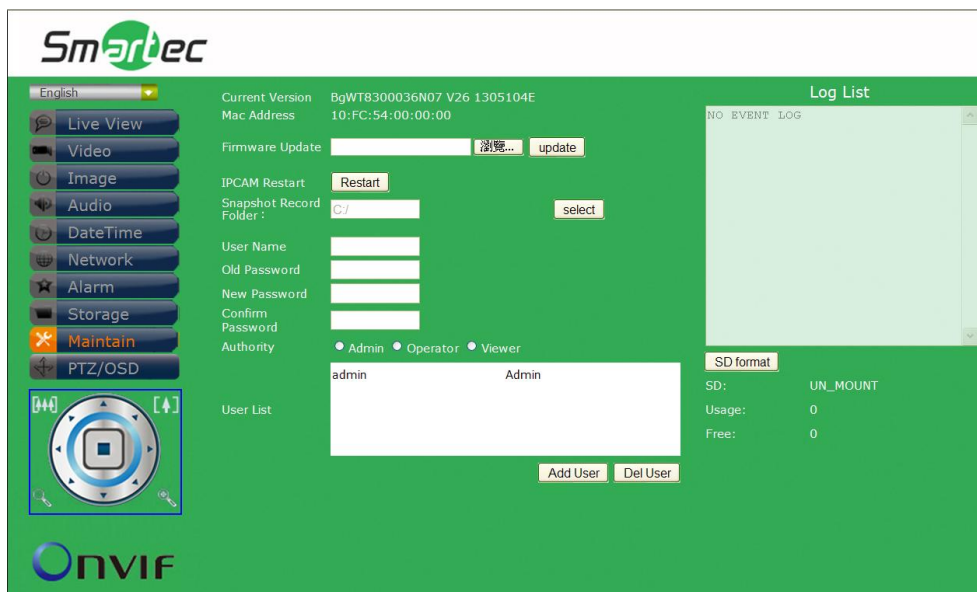

Службные функции

Текущая версия (Current Version)	Текущая версия аппаратного ПО
Мас-адрес (Mac Address)	Мас-адрес, назначенный на заводе-изготовителе
Обновление аппаратного ПО (Firmware Update)	Найдите и выберите аппаратное ПО, загруженное с официального сайта, нажмите «Обновить» (Update), чтобы обновить аппаратное ПО
Перезапуск камеры (IP CAM Restart)	Перезагрузка IP-камеры после обновления аппаратного ПО
Папка с моментальными снимками (Snapshot Record Folder)	Нажмите «Выбрать» (select), чтобы выбрать папку, в которую будут сохраняться моментальные снимки и данные, записанные в режиме реального времени
Имя / Пароль (Name / Password)	Изменение имени и пароля пользователя
Полномочия (Authority)	Изменение уровня полномочий пользователя
Список пользователей (User List)	Список пользователей IP-камеры
Add / Del User	Add / Delete the user
Регистрационный список (Log List)	Список регистрации пользователей IP-камеры
Формат карты памяти (SD format)	Формат используемой карты памяти

11. PTZ/OSD

Настройка команд управления поворотной камерой PTZ (Поворот/Наклон/Увеличение)/OSD. Заводская установка протокола – Pelco D и Pelco P. Для использования других протоколов (не Pelco D и Pelco P) выполните настройки команд в поле «Пользовательские установки» (Customize).

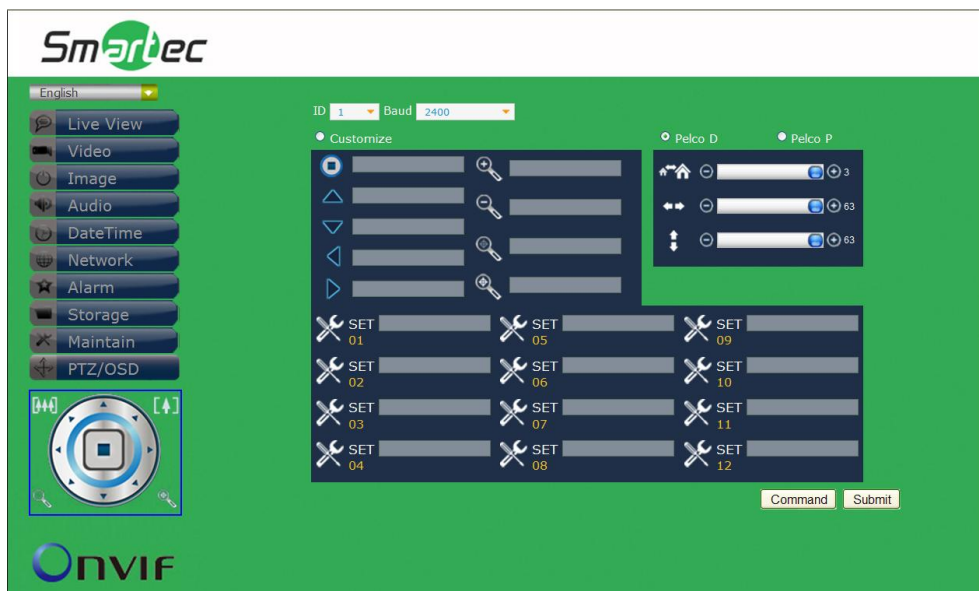

Общие установки

PTZ Во весь экран	Включить / Отключить PTZ Во весь экран
ID-адрес (ID)	0~255
Скорость передачи (Baud)	1200 / 2400 / 4800 / 9600 / 19200 / 38400 / 57600 / 115200

Pelco D / Pelco P

Увеличение	0~3
Поворот	0~63
Наклон	0~63

Пользовательские установки

	Стоп
	Вверх / Вниз
	Влево / Вправо
	Увеличение / Уменьшение
	Широкий / Телескоп
	НАСТРОЙКА: Создание команд